

# Polisport®



Mounting instructions video

## RD

REGISTERED  
DESIGN

# mini bubbly

EN. BABY SEAT FOR BICYCLE | Front mounting  
FR. PORTE BÉBÉ POUR BICYCLETTE | Fixation frontale  
PT. PORTA BEBÉ PARA BICICLETA | Fixação à frente  
DE. KINDERSITZ | Befestigung vorn  
AR. مقعد الطفل الرضاعي بالدراجة | تثبيت المقعد الأمامي  
BG. ДЕТСКА СЕДАЛКА ЗА БЕЛОСИПЕД | Зкрепяване отпред  
CS. DĚTSKÁ SEDAČKA PRO JÍZDNÍ KOLO | Přední upevnění  
DA. BARNESITTEL TIL CYKEL | Front fastspænding  
EL. ΚΑΘΙΣΜΑ ΜΟΝΟΥ ΓΙΑ ΠΟΔΗΛΑΤΑ | Εμπρόσθια στερέωση  
ES. PORTA BEBÉ PARA BICICLETAS | Fijación frontal  
ET. LAPSEISTE JALGRATALE | Eesmine kiinnitus  
FI. LASTEN KULJETUSISTUIN POLKUPYÖRÄÄN | Kiinnitys eteen  
HE. ילדון קריסל לרפודן | חיבור מולפנים  
HR. Dječja sjedalica za bicikl | Ugradnja sprjeda  
HU. GYERMEKÜLÉS | Előre rögzítendő  
IT. SEGGIOLINO PER BICICLETTA | Fissaggio anteriore

JP. 自転車専用ベビーシート | フロント取付  
LT. VAIKIŠKA KĖDUTĖ DVIRAČIUI | Twirtinama priekyje  
LV. BĒRNU SĒDEKLĪS VELOSIPĒDIEM | Piestiprināšanai priekšpusē  
NL. BABYZIT VOOR FIETS | Frontmonteren  
NO. BARNESET FOR SYKKEL | Mocowanie z przodu  
PL. DZIECIĘCY FOTELEK ROWEROWY | Fixare frontală  
RO. SĂUANEL PENTRU BICICLEȚĂ | Krepление спереди  
RU. ДЕТСКОЕ КРЕСЛО НА БИЦИКЛЕ | Укрепление впереди  
SK. DĚTSKÁ SEDAČKA NA BICYKLE | Upevnenie vpredu  
SL. OTROŠKI SEDEŽ | Namestitev spredaj  
SV. DĚČJE SEDIŠTE ZA BICIKL | Fiksiranje na prednju stranu  
SV. BARNSITS FÖR CYKEL | Fäste fram  
TR. BİSİKLET İÇİN BEBEK KOLTUĞU | Öne monteli  
UK. ДИТЯЧЕ КРИСЛО ДЛЯ БЕЛОСИПЕДА | Переднє кріплення  
ZH. 自行车儿童座椅 | 前部安装



26"/28"



Ø 22 - 40



15kg  
33lb

child weight



Tools included

N°5

N°6



EN 14344



EN

#### **BUBBLY mini**

Trying to anticipate and answer to the needs of the cycling community, we have declared it to our mission to create innovative accessories for bicycles, providing leisure and differentiation, while granting the safest performance possible.

To put your mind at ease when taking your child with you on various of your bicycle rides, we developed the perfect solution for carrying your child on most bicycle types. Our ergonomic child seats are all built with safety and comfort as the primary goals, offering features as adjustable safety harness that the child cannot unbuckle, foot protection, padded safety belts for softer shoulder protection and full protection in case of heavy falls.

At Polisport, our business is innovation, quality and safety, because cycling is a passion of yours and perfection, is a passion of ours.

**This document contains instructions for a safe assembling of your baby seat.**

#### **TECHNICAL CHARACTERISTICS**

- The baby seat can be assembled on bicycles with wheels with diameters of 26" and 28".
- The baby seat can be assembled on bicycles with round and oval tubular frames, with diameters ranging from 22 to 40 mm.
- If you have any doubts on assembling the baby seat on your bicycle, please contact your bicycle supplier for further information.

FR

#### **BUBBLY mini**

Afin de répondre de manière anticipée aux besoins de la communauté cycliste, nous nous sommes fixés pour mission la conception d'accessoires innovants et originaux pour vélos, pour les moments de plaisir, tout en assurant la meilleure sécurité possible.

Pour vous libérer de tout souci lorsque vous prenez votre enfant sur un de vos vélos, nous avons développé la solution parfaite pour transporter un enfant sur la plupart des types de bicyclette. Nos sièges ergonomiques pour enfants sont fabriqués dans le but d'assurer confort et sécurité : harnais de sécurité que l'enfant ne peut déboucler, protège-pieds, ceintures de sécurité rembourrées assurant un maintien confortable des épaules et protection totale en cas de lourde chute.

Chez Polisport notre métier est l'innovation et la sécurité. Votre passion est le cyclisme, la nôtre est la perfection.

**Ce document contient l'information et les indications nécessaires qui vous seront utiles pour le montage et l'utilisation du porte bébé, en parfaites conditions de sécurité.**

#### **CARACTÉRISTIQUES TECHNIQUES**

- Le porte-bébé peut être monté sur des vélos avec roues de diamètres entre 26" et 28".
- Le porte-bébé peut être monté sur des vélos pourvus d'un cadre de section ronde ou ovale, d'un diamètre compris entre 22 et 40 mm.
- En cas de doute à propos du montage du siège, veuillez vous adresser à votre fournisseur afin d'obtenir les informations nécessaires.

PT

#### **BUBBLY mini**

Tentando antecipar e responder às necessidades da comunidade de ciclistas, a nossa empresa tem-se dedicado a criar acessórios inovadores para bicicletas, orientados para o lazer, oferecendo diferenciação e garantindo o máximo nível de segurança possível.

Para que possa levar o seu filho consigo nos seus passeios de bicicleta sem preocupações, criámos a solução perfeita para o transporte do seu filho em quase todos os tipos de bicicletas. Os nossos porta bebés ergonómicos são construídos com o objectivo principal de proporcionarem segurança e conforto, possuindo características como abraçadeiras de segurança ajustáveis, que a criança não consegue abrir, protecção dos pés, cintos de segurança almofadados para uma protecção dos ombros mais macia e protecção total em caso de quedas mais aparatosas.

A Polisport aposta na inovação, qualidade e segurança, pois sabemos que andar de bicicleta é a sua paixão, tal como a nossa é a perfeição.

**Este documento contém a informação e indicações que serão úteis para a montagem e o uso do porta bebé, em condições perfeitas de segurança.**

#### **CARACTERÍSTICAS TÉCNICAS**

- O porta bebé pode ser montado em bicicletas com diâmetros de rodas de 26" e 28".
- O porta bebé pode ser montado em bicicletas com secções tubulares redondas e ovais das barras diagonais do quadro, com diâmetro entre 22 mm e 40 mm.
- Caso tenha dúvidas quanto à possibilidade de instalação do porta bebé na sua bicicleta, recomenda-se que obtenha mais informações junto do distribuidor da bicicleta.

## BUBBLY mini

In dem Bestreben, stets auf die Bedürfnisse der Radsportgemeinde einzugehen, haben wir es uns zur Aufgabe gemacht, innovatives Fahrradzubehör zu entwickeln, das nicht nur ein Höchstmaß an Fahrspaß und Individualität bietet sondern darüber höchsten Sicherheitsanforderungen gerecht wird. Wir bieten Ihnen die ideale Lösung für die Beförderung von Kindern auf den meisten Fahrradtypen, damit Sie die in Begleitung Ihres Kindes unternommenen Ausflüge entspannt genießen können. Unsere ergonomischen Kindersitze, bei denen sowohl Sicherheit als auch Sitzkomfort oberstes Gebot ist, sind ausgerüstet mit verstellbaren Sicherheitsgurten, die sich nicht vom Kind öffnen lassen, Fußschutz, gepolsterten Sicherheitsgurten für einen bequemeren Schulerschutz und Rundumschutz für den Fall eines schweren Sturzes.

Bei Polisport steht Innovation, Qualität und Sicherheit ganz oben, denn Fahrradfahren ist Ihre Leidenschaft und Perfektion die unsere.

**Diese Anleitung beinhaltet die genauen Angaben und notwendigen Informationen, für die sichere Montage und Nutzung ihres Fahrradkindersitzes.**

## TECHNISCHE DATEN

- Der Kindersitz kann auf 26- und 28-Zoll Fahrräder montiert werden.
- Der Kindersitz kann auf Fahrräder mit Oval- und Rundrohrrahmen von 22 bis 40 mm Durchmesser montiert werden.
- Sollten Sie bei der Montage des Kindersitzes Fragen haben, wenden Sie sich bitte an Ihren Fahrradhändler

## BUBBLY mini

محاربة التوقع والتعامل مع احتياجات مجتمع مستخدمي الدراجات، لقد أعلننا عن مهمتنا التي تتمثل في تلبية إكس "ارات ابتكارية للدراجات وتوفير المتعة والنسي" وفي الوقت ذاته منح أكثر مستويات الأداء، أمناً.

الشعور بالطمأنينة عند جلوس طفلك معك في جولات الدراجة المختلفة، طورتنا الحل المثالي لحمل طفلك في معظم أنواع الدراجات. مقاعد الأطفال المريحة مصممة مع الأخذ في الاعتبار الأمان والراحة كما هدانا "أية وتقديم مزاياب رائعة كحسالة الأمان القابلة للضغط التي لا يمكن للطفل فكها أبداً" بها، ووافي القدم واح"مة الأمان للبطانة لتوفير وافي حماية للكشف أكثر راحة وحماية متكاملة في حالات السقوط الخطيرة.

في Polisport، عملنا هو الإبداع، والجودة والأمان لكون ركوب الدراجات يمثل المحل في حد ذاته السعي لتحقيق الكمال المحل لنا.

تقل هذه الوثيقة على تعليمات من أجل التركيب الآمن لمقعد طفلك.

## الملاحظات التقنية

- يمكن تحميل مقعد الطفل في الدراجات المم "ودة بعجلات قطرها 26 و 28 بوصة.
- يمكن تحميل مقعد الطفل على الدراجات المم "ودة بطائرات أنبوبية دائرية وبجسائز، وبأقطار تتراوح ما بين 22 إلى 40 ملم.
- إذا كانت لديك أي "حوا حول تحميل مقعد الطفل على دراجتك، فالرجاء الات"ال بالجهة الموفرة للدراجة لمعرفة معلومات إضافية.

## BUBBLY mini

Опитвайки се да предвидим и отговорим на потребностите на велосипедното общество, ни декларираме нашата мисия да създаваме иновативни аксесоари за велосипеди, осигурявайки отход и диверсификация, при възможно най-голяма безопасност.

За да ви е спокойно, когато вземате вашето дете с вас на различни велосипедни разходки, ние сме разработили перфектно решение за носене на вашето дете на повечето видове велосипеди. Всички наши ергономични детски седалки са създадени така, че на първо място да са безопасни и комфортни, предлагайки характеристики като регулируеми ремъци за безопасност, които детето не може да откопчае, защита за краката, допълнителни защитни ремъци за по-мека защита на рамената и пълна защита в случай на сериозно падане.

В Polisport, ние работим иновативно, качествено и безопасно, защото тъй както колоезденето е ваша страст, нашата страст е съвършенството в колоезденето.

**Този документ съдържа информация и инструкции за спсобяване по безопасен начин на седалката.**

## ТЕХНИЧЕСКИ ХАРАТЕРИСТИКИ

- Детската седалка може да бъде монтирана на велосипед с колела с диаметър 26" или 28".
- Детската седалка може да бъде монтирана на велосипед с тръбна рама с кръгло или овално сечение, с диаметър между 22 мм и 40 мм.
- Ако имате съмнения относно монтирането на тази седалка на вашия велосипед, моля, свържете се с продавача на велосипеда, за да получите допълнителна информация.

## BUBBLY mini

Ve snaze předvidat a reagovat na potřeby cyklistické veřejnosti jsme si stanovili za úkol vytvořit pokrokové příslušenství pro jízdní kola, které poskytují nejen pohodlí a specializaci, ale také zajišťuje nejvyšší možnou míru bezpečnosti.

Kdykoliv budete se svým dítětem podnikat cyklistické výjezdy, můžete být úplně v pohodlí, neboť jsme vyvinuli jedinečné řešení pro převoz dítěte na většinu typů jízdních kol. Primárním cílem konstrukce našich dětských ergonomických sedáček je bezpečnost a pohodlí, a proto nabízí takové funkční prvky, jakými jsou nastavitelné bezpečnostní popruhy, které dítě nemůže rozepnout, polstrované bezpečnostní pásy zajišťující měkký ochranu ramen a plnou ochranu pro případ těžkých pádů.

Úkolem společnosti Polisport je inovace, kvalita a bezpečnost, neboť cyklistika je vaše vášeň a dokonalost je naší vášní.

**Zde naleznete informace a návod pro správnou a bezpečnou montáž sedačky**

## TECHNICKÉ PARAMETRY

- Dětskou sedačku lze namontovat na jízdní kola o průměru kol 26" a 28".
- Dětskou sedačku lze namontovat na jízdní kola s kulatým nebo oválným průřezem trubek rámu o průměru od 22 do 40 mm.
- Pokud jste na pochybách ohledně montáže dětské sedačky na jízdní kolo, obraťte se na dodavatele jízdního kola, který vám poskytne další informace.

**BUBBLY mini**

Med det formål at foregive og imødekomme cykelfællesskabets behov, har vi erklæret det som vor mission at skabe innovativt cykeltilbehør der giver dig differentiering og mulighed for at nyde din fritid, samtidig med at vi garanterer en præstation under de bedst mulige sikkerhedsbetingelser. For at du kan føle dig tryk når du tager dit barn med på en tur på cyklen, har vi udviklet den perfekte løsning, der gør det muligt at transportere dit barn på langt de fleste cykeltyper. Vore ergonomiske børnestole er alle bygget med sikkerhed og bekvemmelighed som primære mål og tilbyder indretninger så som justerbar sikkerhedssele, som barnet ikke selv kan frigøre sig fra, fodbeskyttelse, polstrede sikkerhedsseler for en mere bekvem beskyttelse af skuldrene og fuld beskyttelse i tilfælde af fald.

Hos Polisport fokuserer vi på innovation, kvalitet og sikkerhed, fordi cykling er din passion, imens perfektion er vor passion.

**Nærværende dokument indeholder relevante og nyttige oplysninger for sikker montering og brug af børnestolen.****TEKNISKE SPECIFIKATIONER**

- Børnestolen er egnet til montering på cykler med hjul i størrelsen 26" og 28".
- Børnestolen kan anvendes på cykler med rundt eller ovalt stel med en diameter på mellem 22 mm og 40 mm.
- Hvis du er i tvivl om hvordan du skal montere børnestolen på din cykel, anbefaler vi at du kontakter forhandleren.

**BUBBLY mini**

Στην προσπάθειά μας να εντοπίσουμε εκ των προτέρων τις ανάγκες της ποδηλατικής κοινότητας και να ανταποκριθούμε σε αυτές θεωρούμε καθήκον μας τη δημιουργία καινοτομίας αερού για ποδήλατα, συνδυάζοντας την αναψυχή και τη διαφοροποίηση με την παροχή της ασφαλέστερης δυνατής απόδοσης. Για να μπορείτε να πάρετε το παιδί σας μαζί στις διάφορες ποδηλατικές διαδρομές σας χωρίς να ανησυχείτε, αναπτύξαμε την τέλεια λύση για τη μεταφορά παιδιών με τους περισσότερους τύπους ποδηλάτων. Όλα τα εργονομικά παιδικά καθίσματα μας κατασκευάζονται με γνώμονα την ασφάλεια και την άνεση, προσφέροντας στοιχεία όπως ρυθμιζόμενες πόρτες, ζωνών ασφαλείας, τις οποίες το παιδί δεν μπορεί να ανοίξει, προστατευτικά εξαρτήματα ποδιών, ζώνες ασφαλείας με μαζιλαράκια για την πιο μαλακή προστασία των ώμων και πλήρη προστασία σε περίπτωση σοβαρών πτώσεων.

Στην Polisport αντιλαμβανόμαστε την εργασία μας καινοτομία, ποιότητα και ασφάλεια, μια και η ποδηλασία είναι το πάθος σας και η τελειότητα το δικό μας.

**Το έγγραφο αυτό περιέχει τις πληροφορίες και ενδείξεις που είναι χρήσιμες για τη σύνδεση και τη χρήση του πορτ-μπεμιέ, με απόλυτες συνθήκες ασφαλείας.****ΤΕΧΝΙΚΑ ΧΑΡΑΚΤΗΡΙΣΤΙΚΑ**

- Το παιδικό κάθισμα μπορεί να συναρμολογηθεί σε ποδήλατα με τροχούς διαμέτρου 26 και 28 ιντσών.
- Το παιδικό κάθισμα μπορεί να συναρμολογηθεί σε ποδήλατα με πλαίσια από σωληνές κυκλικής ή ελλειπτικής διατομής διαμέτρου 22 έως 40 mm.
- Εάν έχετε οποιοσδήποτε αμφιβολίες σχετικά με τη συναρμολόγηση του παιδικού καθίσματος στο ποδήλατό σας, παρακαλούμε επικοινωνήστε με τον προμηθευτή του ποδηλάτου για περισσότερες πληροφορίες.

**BUBBLY mini**

Intentando anticipar y responder a las necesidades de la comunidad de ciclistas, nuestra empresa se viene dedicando a crear accesorios innovadores para bicicletas, orientados al ocio, y que ofrecen diferenciación y garantizan el máximo nivel de seguridad posible.

Para que pueda llevarse a su hijo en sus paseos en bicicleta sin preocupaciones, hemos creado la solución perfecta para transportar a su hijo en casi todos los tipos de bicicletas. Nuestros portabebés ergonómicos son construidos con el objetivo principal de ofrecer seguridad y confort. Proporcionan características como hebillas ajustables, que el niño no es capaz de abrir, protección de pies, cinturones de seguridad almohadillados para conseguir una protección de los hombros más suave y una protección total en caso de caídas más aparatosas.

Polisport apuesta por la innovación, calidad y seguridad, pues sabemos que andar en bicicleta es su pasión, tal como la nuestra es la perfección.

**Este documento contiene la información e indicaciones que serán útiles para el montaje y el uso del portabebés, en condiciones perfectas de seguridad.****CARACTERÍSTICAS TÉCNICAS**

- El portabebé puede montarse en bicicletas con diámetro de ruedas de 26" y 28".
- El portabebé puede montarse en bicicletas con secciones tubulares redondas y ovales de las barras diagonales del cuadro, con diámetro de 22 mm a 40 mm.
- Si tiene dudas sobre la instalación del portabebé en su bicicleta, le recomendamos que se ponga en contacto con el distribuidor de la bicicleta.

**BUBBLY mini**

Püüame ette näha ratturite kogukonna vajadusi ja neile vastata. Meie missiooniks on innovaatiliste rattaturvikute loomine, mis pakuvad rõõmu ja võimalust eristuda, tagades ühtlasi parima võimaliku turvalisuse.

Et meel oleks rahulik, kui võtate lapse endaga rattaretkele kaasa, töötasime välja täiusliku lahenduse lapse vedamiseks enamikku tüüpi ratastel. Ergonoomsete lapseistmete konstrueerimisel oli meie peamiseks eesmärgiks turvalisus ja mugavus. Meie lapseistmed pakuvad selliseid omadusi nagu reguleeritavad turvarakmed, mida laps ei saa lahti teha, jalakaitse, polsterdatud turvavööd, mis kaitsevad pehmelts õlgu ning täielik kaitse tõsiste kukkumiste korral. Firma Polisport seab eesmärgiks innovaatilisuse, kvaliteedi ja turvalisuse, sest teie kireks on rattasõit ning meie püüdlene täiuslikkusele.

**Käesolevas dokumendis on välja toodud juhised ja kasulik info teie uue jalgratta turvatõlli paigaldamise ja ohutu kasutamise kohta.****TEHNILISED ERIOMADUSED**

- Lapseistme võib paigaldada ratastele, mille ratta läbimõõt on 26" ja 28".
- Lapseistme võib paigaldada ratastele, millel on ümaratest ja ovaalsetest torudest raamid läbimõõduga 22 kuni 40 mm.
- Kui kahtlete, kuidas lapseistet ratta paigaldada, pöörduge palun lisainfo saamiseks ratta müüja poole.

## BUBBLY mini

Yritämme ennakoida pyöräilijöiden tarpeet ja vastata niihin, ja olemme asettaneet tehtäväksemme luoda innovatiivisia polkupyörien lisätarvikkeita, jotka tarjoavat iloa vapaa-aikaan, erottuvat muista tuotteista ja takaavat samalla suurimman mahdollisen turvallisuuden.

Jotta sinun ei tarvitsisi huolehtia turhasta ottaessasi lapsesi mukaan erilaisille pyöräretkille, olemme kehittäneet täydellisen ratkaisun lapsen kuljettamiseen useimilla pyörätyypeillä. Olemme rakentaneet kaikki ergonomiset lastenistuimet pitämällä turvallisuutta ja mukavuutta ylimpinä päämäärinämme. Ne tarjoavat ominaisuuksia, kuten säädettävät turvaväljat, joita lapsi ei voi avata, jalkasuojus, pehmustetut turvahihnat, jotka suojaavat olkaa pehmeämmiin, sekä täydellinen suojaus pyörän kaatuuksa pahasti.

Polisportin liiketoiminta on innovaatiota, laatua ja turvallisuutta, koska pyöräily on sinun intohimosi ja täydellisyytensä meidän intohimomme.

**Tässä käyttöohjeessa on tietoa ja ohjeita istuimen turvalliseen kiinnittämiseen.**

### TEKNISET TIEDOT

- Lastenistuin voidaan asentaa polkupyöriin, joiden pyörinen läpimittana on 26" tai 28".
- Lastenistuin voidaan asentaa polkupyöriin, joissa on pyöreä tai soikea putkirunko, jonka halkaisija vaihtelee välillä 22 - 40 mm.
- Jos et ole varma, voitko asentaa lastenistuimen polkupyörääsi, ota yhteyttä polkupyöräsi toimittajaan saadaksesi lisätietoja

## BUBBLY mini

בטיחות לצפות את צריפה של קהילת רכבי האופניים ולספק להם מענה, שמנו לעצמנו למטרה ליצר אביזרים חדשים לאופניים, שיעניקו לרכבים חופש, נוחות ויחיד, בשילוב עם ביצועים ברמת הבטיחות הגבוהה ביותר שניתן להשיג. כדי לספק לכם שקט נפשי בעת שאתם חוקרים את ילדכם עמכם בחלק מנסיעות האופניים שלכם, פיתחנו את הפתרון המושלם שאפשר לשאת את ילדכם במרבית סוגי האופניים. כל משב הילדים הארוגוממיים שלם בניים בראש ובראשונה במטרה להעניק בטיחות ונוחות, מציידים בן השאר בתכונות כמו רתמת בטיחות מתכוננת שאינה מאפשרת לילד לשררה בעצמו, מגפי גר, רגל, תוחת בטיחות מרפודת להגנה מרביבת ורכיב לכתיפים, והגנה מלאה במקרים של נפילות קשות. תחמו הממוחיות שלם ב Polisport-הם חדשנות, איסת ונטיחות, כי רכבת אפניים היא האהבה שלכם, והשאפה לשלמות - היא האהבה שלם.

**המסקנה הזו מכילת הנויות להרכבת בטיחותית של מושב התינוק שלכם.**

### מאפיינים טכניים

- מושב התינוק ניתן להרכבה על אופניים בעל גלגלים בקוטר של 26 אינץ' ו-28 אינץ'.
- מושב התינוק ניתן להרכבה על אופניים עם צמחות שלדה בעל חתך עגול או אליפטי, שקוטרו מ-22 מ"מ ועד 40 מ"מ.
- אם יש לכם ספוקות כלשהם בהגעת להרכבת מושב התינוק על גבי האופניים שלכם, אנו מציעים לך עם יצרן האופניים שלכם למדוע נוסף

## BUBBLY mini

Nastojeci predvidjeti potrebe biciklista i sasvim ih ispuniti, za cilj smo si zadali stvaranje inovativnih dodataka za bicikle koji su zabavni i cine vas razlicitima, a istodobno pružaju najveću moguću sigurnost.

Za bezbrižnu vožnju biciklom kad ste na nju pavezali i vaše dijete razvili smo savršeni dodatak koji omogućuje prijevoz djeteta na većini vrsta bicikala. Naše ergonomski izrađene dječje sjedalice udovoljavaju prvenstveno uvjetima sigurnosti i udobnosti, nudeći uz to i mogućnosti poput podesivog sigurnosnog okvira sjedala koje dijete ne može otkopčati, zaštitu za noge, mekane sigurnosne pojaseve za njezinu zaštitu ramena i potpunu zaštitu u slučaju težih padova. Naš posao u Polisportu je inovacija, sigurnost i kvaliteta jer je vaša strast biciklizam, dok je naša savršenstvo.

**Ovaj priručnik sadrži upute za sigurno sastavljanje vaše dječje sjedalice.**

### TEHNIČKE KARAKTERISTIKE

- Dječju sjedalicu moguće je ugraditi na bicikle čiji je promjer kotača 26" i 28".
- Dječju sjedalicu moguće je ugraditi na bicikle s okruglim ili ovalnim cjevastim okvirima, promjera u rasponu od 22 do 40 mm.
- Imate li bilo kakvih dvojbi oko ugradnje dječje sjedalice na bicikl, obratite se vašem prodavaču bicikla radi dodatnih informacija.

## BUBBLY mini

Hogy megpróbáljunk elébe menni a biciklisek igényeinek, elköteleztük magunkat az olyan, innovatív kerékpár-tartozékok gyártása mellett, amelyek kényelmesen és differenciáltan használhatók, ugyanakkor a lehető legbiztonságosabbak is.

Hogy megkönnyítsük a dolgát, amikor magával viszi gyermekét a különböző biciklitípusokra, kidolgoztuk a tökéletes megoldást gyermekének a különböző típusú kerékpárokon történő szállítására. Az általunk forgalmazott ergonomikus gyermekülések mindenek előtt a biztonság és a kényelem figyelembe vételével készültek, olyan funkciókat kínálva, mint az állítható biztonsági öv, amelyet a gyermek nem tud kicsatolni; a lábvédő; az alapármázott biztonsági övek a váll kíméletesebb védelmére és a teljes körű védelem súlyos eséseknél.

A Polisport cégnél az innovációra, a minőségre és a biztonságra helyezük a hangsúlyt, mivel a biciklizés az Önök kedvenc időtöltése, a tökéletesítés pedig a miénk.

**Ez a tájékoztató tartalmazza mindazon információkat és útmutatásokat, melyek a gyermekülés felszereléséhez és tökéletesen biztonságos használatához szükségesek.**

### MŰSZAKI JELLEMZŐK

- A bébiülést 26" és 28" átmérőjű kerekkel rendelkező kerékpárokra lehet felszerelni.
- A bébiülést kerek és ovális csőkerettel rendelkező, 22-40 mm csőátmérőjű kerékpárokra lehet felszerelni.
- Ha bármilyen problémáik adódnak a bébiülés felszerelésével kapcsolatban, akkor további információért forduljanak a kerékpár szállítójához.

## BUBBLY mini

Nel tentativo di prevenire e soddisfare le esigenze della comunità dei ciclisti, ci siamo prefissi la missione di creare accessori innovativi per biciclette, garantendo tempo libero ed originalità, offrendo nel contempo prestazioni assolutamente sicure.

Per mettervi a vostro agio, quando portate con voi vostro figlio nelle vostre pedalate, abbiamo ideato la soluzione per trasportare bambini su quasi tutti i tipi di bicicletta. Tutti i nostri sedili ergonomici per bimbo sono costruiti avendo come obiettivi primari la sicurezza e il confort, e offrendo caratteristiche come l'imbacatura di sicurezza regolabile, che il bambino non può sganciare, la protezione per i piedi e le cinture di sicurezza imbottite per una protezione più morbida delle spalle e per una protezione totale in caso di pesanti cadute.

In Polisport, il nostro business sono l'innovazione, la qualità e la sicurezza, perché se la bicicletta è una vostra passione, la nostra è la perfezione.

**Questo documento contiene informazioni ed istruzioni per assemblare il seggiolino in condizioni di sicurezza**

### CARATTERISTICHE TECNICHE

- Il sedile per bimbo può essere montato su biciclette con ruote del diametro di 26" e 28".
- Il sedile per bimbo può essere montato su biciclette con telaio in tubolare tondo od ovale, del diametro compreso tra 22 e 40 mm.
- In caso di dubbio circa il montaggio del sedile sulla bicicletta, rivolgersi al proprio rivenditore di biciclette per ulteriori informazioni.

## BUBBLY mini

Polisport 社のミッションは、高度な安全性を保証しつつ、レジャー性とオリジナリティを大切に、サイクリングを愛する皆様のニーズを先取りするような革新的な自転車用アクセサリを開発することです。

サイクリングにお出かけの際に、お子様を安心して同乗させられるよう、ほぼ全てのタイプの自転車に対応した理想なお子様用シートを開発しました。エルゴノミクスを重視した当社のベビーシートは、安全性と快適性を第一に考え、お子様の手では外すことのできない調節式安全ハーネスや、フットガード、クッション入りシートベルト、転倒時に肩を優しく保護しながら体全体をガードするクッション入りシートベルトなど、数々の工夫を凝らしたものです。

当社の業務の基本は、革新性、品質、安全です。当社の完璧な製品づくりへの情熱は、皆様がサイクリングを愛する情熱に負けぬほど強いものです。

**本書には、ベビーシートを安全に組み立てるための説明が含まれています。**

### 技術仕様

- ベビーシートは、ホイール径26インチと28インチの自転車に取り付けることができます。
- ベビーシートは、フレームの断面が円形または楕円形のチューブ状部材（直径22~40 mm）の自転車に取り付けることができます。
- ご愛用の自転車にベビーシートを取り付ける上で不明な点がある場合は、自転車のメーカーへお問い合わせください。

## BUBBLY mini

Mes siekiame įgyvendinti esamus dviratininkų poreikius ir atspėti būsimus, todėl mūsų misija – kurti naujoviškus dviračių priedus, pagerinančius laisvalaikį, pabrėžiančius individualumą ir užtikrinančius aukščiausią įmanomą saugumo lygį.

Mes siūlome tobulą vaiko vežimo dviračių sprendimą, kad galėtumėte saugiai keliauti, kai kartu pasimate savo vaiką. Visos mūsų ergonomiškos sėdynės sukurtos pirmiausiai galvojant apie saugą ir patogumą. Dėl to jose yra reguliuojamas saugos diržas, kurio vaikas negali pats atsisegti, pėdų apsaugos elementai, minkštos diržų juostos ties pečiais ir apsaugos per visą ūgį elementai.

Pagrindiniai „Polisport“ verslo principai yra naujovės, kokybė ir sauga. Jūsų aistra – dviračiai, o mūsų aistra – tobulybės siekimas.

**Šiame dokumente rasite visą reikalingą informaciją kaip saugiai bei tinkamai surinkti kėdutę jos naudojimui.**

### TECHNINĖS CHARAKTERISTIKOS

- Šią vaiko kėdutę galima sumontuoti ant dviračių, kurių ratai yra 26" arba 28" skersmens.
- Šią vaiko kėdutę galima sumontuoti ant dviračių su apvaliais arba ovaliniais vamzdiniais rėmais, kurių skersmuo siekia nuo 22 iki 40 mm.
- Jei turite kokių nors abejonių dėl vaiko kėdutės montavimo ant jūsų dviračio, kreipkitės į savo dviračio pardavėją, kuris suteiks jums daugiau informacijos.

## BUBBLY mini

Mūsų užnėmums arvien ir centies apmierināt it visas ritenbraucēju vajadzības, izstrādājot dažādus inovatīvus divriteņu piederumus, kas lieti noder gan ikdienas gaitās, gan atpūtas brīžos un ir maksimāli droši ekspluatācijā.

Lai veļoizbraucieni kopā ar mazuli būtu patiešām patikami un izdevušies, esam parūpējušies par teicamu risinājumu, kas ļaus mazo ērti pārvadāt ar vairumu divriteņu. Visi mūsu ergonomiskie bērnu sēdekļi konstruēti tā, lai būtu maksimāli droši un komfortabli. Tie aprīkoti ar bērna spēkiem neatsprādzējamām regulējamām drošības jostām, kam ir mīksts aizsargpolsterējums plecu daļā, kā arī ar kāju aizsargiem, turklāt nodrošina pilnīgu aizsardzību smagu kritienu reizēs.

Polisport devīze ir novatorisms, kvalitāte un drošība. Tas arī ļabi saprotams, jo mūsu ražojumu perfekcija mums nozīmē tikpat daudz, cik jums – velobraukšana.

**Šajā instrukcijā sniegti norādījumi par to, kā droši un pareizi uzstādīt bērnu sēdekli.**

### TEHNISKAIS RAKSTUROJUMS

- Bērnu sēdekli iespējams uzstādīt divriteņiem ar 26 un 28 collu riteniem.
- Bērnu sēdekliša montāža iespējama, ja divriteņa rāmis veidots no apaļām un ovalām caurulēm, kuru diametrs ir 22 līdz 40 mm.
- Ja bērnu sēdekliša uzstādīšana sagādā grūtības, lūdzam konsultēties veikalā, kurā iegādāts divritenis.

## BUBBLY mini

Om te anticiperen op en tegemoet te komen aan de wensen van het fietserscollectief, zien wij het als onze taak innovatieve accessoires voor fietsen te ontwerpen die zorgen voor ontspanning en afwisseling, waarbij de grootst mogelijke veiligheid wordt gegarandeerd.

Om met een gerust hart uw kind mee te kunnen nemen op een van uw fietstochten hebben wij de perfecte oplossing gevonden die geschikt is voor de meeste fietstypes. Al onze ergonomische kinderzitjes zijn gebouwd met veiligheid en comfort als primair uitgangspunt en zijn uitgerust met o.a. een verstelbaar veiligheidsstuigje dat niet door het kind kan worden losgekoppeld, voetbescherming, veiligheids gordels met kussentjes voor een zachtere schouderbescherming en een totale bescherming in geval van een ernstige val.

Bij Polisport is onze business innovatie, kwaliteit en veiligheid, want uw passie is fietsen en onze passie is perfectie.

**Dit document bevat informatie en instructies voor de montage en het gebruik maken van het fietsstoeltje, onder strikt veilige condities.**

## TECHNISCHE SPECIFICITIES

- Het kinderzitje kan worden gemonteerd op fietsen met een wiel diameter van 26 tot 28 inch.
- Het kinderzitje kan worden gemonteerd op fietsen met een rond en ovale buisframe, met een diameter van 22 tot 40 mm.
- Indien u twijfels heeft over de montage van het kinderzitje op uw fiets, neem dan contact op met uw fietshandel voor verdere informatie.

## BUBBLY mini

Ved å prøve på å forutse og svare på behovene til sykkelpassenger har vi erklært at vårt oppdrag er å skape innovativt tilbehør for sykler, muliggjøre fritid og ulik utvikling og samtidig sørge for den tryggeste ytelsen som er mulig.

For å la deg slappe av når du tar med barnet ditt på dine ulike sykkelture har vi utviklet en perfekt løsning for å frakte barnet ditt på de fleste sykkeltyper. Våre ergonomiske barneseter er bygd med trygghet og komfort som hovedmål og tilbyr funksjoner som justerbart sikkerhetsbelte som barnet ikke kan avspenne, fotbeskyttelse, polstrede sikkerhetsbelter for mykere skulderbeskyttelse og full beskyttelse i tilfelle alvorlige fall.

Hos Polisport er vår forretnings innovasjon, kvalitet og sikkerhet, fordi sykling er din lidenskap og perfektjon er vår lidenskap.

**Dette dokumentet inneholder instruksjoner for en trygg montering av ditt barnesete.**

## TEKNISKE SPESIFIKASJONER

- Barnesetet kan bli montert på sykler med hjul diameter på 26" og 28".
- Barnesetet kan bli montert på sykler med runde og ovale rørrammer med diameter fra 22 til 40 mm.
- Hvis du er i tvil om monteringen av barnesetet på din sykkel, vennligst kontakt din sykkelleverandør for mer informasjon.

## BUBBLY mini

Przewidywanie oraz zaspakajanie potrzeb pojawiających się w społeczności rowerzystów wpłynęło bezpośrednio na zakres oraz charakter misji firmy, którą jest tworzenie innowacyjnych akcesoriów rowerowych, spełniających różnorodne funkcje rekreacyjne oraz gwarantujących maksymalne bezpieczeństwo.

Głównym zmartwieniem rodziców pragnących przewieźć swoje dzieci na rowerze, jest troska o ich bezpieczeństwo. Wychodząc na przeciw tym potrzebom, opracowaliśmy idealne rozwiązanie - fotelik pasujący do większości rodzajów rowerów. Głównym celem podczas opracowywania projektu ergonomicznego fotelika dziecięcego było bezpieczeństwo oraz wygoda przewożonego malucha. W związku z powyższym foteliki zostały wyposażone w regulowane pasy bezpieczeństwa ze sprzączką, które dziecko nie odepnie, ochraniacze na stopy, nakładki na pasy bezpieczeństwa chroniące ramiona dziecka przed bezpośrednim kontaktem z pasami oraz zapewniające pełną ochronę w razie poważnego upadku.

Firma Polisport kładzie szczególny nacisk na innowacyjne rozwiązania, wysoką jakość oraz bezpieczeństwo. Jazda na rowerze jest również naszą pasją.

**Niniejszy dokument zawiera informacje i instrukcję bezpiecznego montażu fotelika**

## CHARAKTERYSTYKA TECHNICZNA

- Fotelik dziecięcy można montować na rowerach, których koła posiadają średnicę 26 lub 28 cali.
- Fotelik dziecięcy można montować na rowerach wyposażonych w okrągłe lub owalne ramy rurowe o średnicy od 22 do 40 mm.
- W przypadku wątpliwości dotyczących montażu fotelika na swoim rowerze, prosimy zasięgnąć informacji u sprzedawcy roweru.

## BUBBLY mini

Încercând să anticipăm și să răspundem nevoilor comunității bicicliștilor, ne-am asumat misiunea de a crea accesorii inovatoare pentru biciclete, oferind relaxare și originalitate și asigurând, în același timp, un nivel de siguranță în folosire cât mai ridicat posibil.

Pentru liniștea dumneavoastră când ieșiți cu copilul la o plimbare cu bicicleta, am elaborat soluția perfectă pentru a vă putea transporta copilul pe majoritatea tipurilor de biciclete. Obiectivele noastre principale în fabricarea scaunelor ergonomice pentru copii sunt siguranța și confortul, oferind caracteristici precum hamul de siguranță ajustabil care îl împiedică pe copil să se elibereze singur, protecție pentru picioare, centuri de siguranță captușite pentru protejarea delicată a umerilor și în cazul căderilor accidentale.

La Polisport, inovația, calitatea și siguranța constituie telul nostru principal deoarece ciclismul este pasiunea voastră iar perfecțiunea este pasiunea noastră.

**Acest document conține informații și instrucțiuni pentru asamblarea scaunelului în condiții perfecte de siguranță**

## CHARACTERISTICI TEHNICE

- Scaunelul se poate monta pe biciclete cu roți cu diametrul de 26" și 28".
- Scaunelul se poate monta pe biciclete cu cadru rotund și oval cu diametrul între 22" și 40 mm".
- În caz de neclarități privind modul de montare a scaunelului pe bicicleta dv, vă recomandăm să solicitați informații ulterioare furnizorului dv de biciclete.

## BUBBLY mini

Руководствуясь пожеланиями велосипедистов, наша фирма занимается разработкой принципиально новых приспособлений, повышающих удобство, эксплуатационные качества, надежность и безопасность велосипедов.

Чтобы вас избавить от забот во время велосипедных прогулок с ребенком, мы разработали решение, идеально подходящее для велосипедов практически любого типа. Наши эргономичные детские сиденья, сконструированные с упором на безопасность и комфорт, оснащены такими принадлежностями, как регулируемые привязные ремни, которые ребенок не сможет отстегнуть, устройства для защиты ног, мягкие наплечные ремни безопасности, приспособления, обеспечивающие надежную защиту при падении.

Девиз компании Polisport – новаторский подход, качество, безопасность. Вы любите велосипедные прогулки, мы же, работая для вас, стремимся к совершенству.

**Этот документ содержит информацию и указания, которые будут полезны при монтаже и использовании велосипедного детского кресла, в условиях полной безопасности.**

### ТЕХНИЧЕСКИЕ ХАРАКТЕРИСТИКИ

- Детское сиденье монтируется на велосипедах с диаметром колес 66 и 71 см (26 и 28 дюймов).
- Детское сиденье монтируется на велосипедах с трубчатой рамой круглого или овального сечения диаметром от 22 до 40 мм.
- С вопросами относительно монтажа детского сиденья обращайтесь к изготовителю или продавцу велосипеда.

## BUBBLY mini

V snahe predpokladať a reagovať na potreby cyklistickej komunity sme tieto snahy zadeklarovali v rámci našich cieľov, ktorými je vytvoriť inovatívne doplnky bicyklov, ktoré poskytujú pohodlie a možnosť rozlíšenia, a to pri zabezpečení maximálnej bezpečnosti.

Aby ste sa nemuseli veľmi obávať počas jazdy, kedy beriete svoje dieťa na rôzne cyklistické túry, vyvinuli sme vynikajúce riešenie na prevádzanie detí na väčšine typov bicyklov. Naše ergonomické detské sedadlá sú skonštruované berúc ako primárne ciele bezpečnosť a pohodlie, ponúkajú funkcie ako je nastaviteľný bezpečnostný postroj, ktorý dieťa nedokáže rozopnúť, ochranu nôh, mäkké bezpečnostné pásy zabezpečujúce mäkkšiu ochranu pliec a kompletnú ochranu v prípade nebezpečných pádov.

V spoločnosti Polisport je naše podnikanie založené na inováciách, kvalite a bezpečnosti, pretože bicyklovanie je vaša vášňou a dokonalosť je našou vášňou.

**Tento návod obsahuje dôležité informácie o tom, ako správne a bezpečne upevniť sedadlo na bicykel.**

### TECHNICKÉ INFORMÁCIE

- Detskú sedadku je možné namontovať na bicykle s kolesami rozmerov 26" a 28".
- Detskú sedadku je možné namontovať na bicykle s ráhami z okrúhlych alebo oválnych rúrok priemeru 22 až 40 mm.
- Pokiaľ máte pochybnosti ohľadne montáže detskej sedadky na svoj bicykel, spojte sa prosím s dodávateľom bicyklov a požiadajte ho o ďalšie informácie.

## BUBBLY mini

Poskušamo predvidevati in se odziviti na potrebe kolesarjev, zato je naše poslanstvo ustvarjanje nove dodatne opreme za kolesa, ki omogoča večje udobje in naredi razliko, hkrati pa zagotavlja kar najvarnejše delovanje kolesa.

Da bi lahko brez skrbi vzeli s seboj otroka na različne vožnje s kolesom, smo razvili odlično rešitev za prevažanje otrok na večini vrst koles. Varnost in udobje je prednostni cilj pri izdelavi naših ergonomičnih otroških sedežev, ki vsebujejo takšne elemente, kot je nastavljivo varnostno jermenje, katerega otrok ne more odpeti, zaščita za noge, oblažinjeni varnostni pasovi za mehkejšo zaščito ramen in popolno zaščito v primeru težkih padcev.

Polisport se posveča inovacijam, kakovosti in varnosti, ker je vaša strast kolesarjenje, naša strast pa brezhibnost.

**Ta dokument vsebuje informacije in navodila za sestavo ter pritrditev sedeža!**

### TEHNIČNE LASTNOSTI

- Otroški sedež lahko montirate na kolo s kolesi premera 26" in 28".
- Otroški sedež lahko montirate na kolo z okroglimi in ovalnimi cevastimi okvirji premera od 22 do 40 mm.
- Če ste v dvomu glede montaže otroškega sedeža na svoje kolo, se obrnite na dobavitelja koles za dodatne informacije.

## BUBBLY mini

U pokušaju da se izade u susret i udovolji potrebama biciklista, dali smo sebi za zadatak da stvorimo inovativan pribor za bicikliste, pružajući im osećaj okolice i različitosti, dok ujedno omogućujemo i najveći moguću bezbednosni učinak.

Kako ne biste preterano brinuli dok svoje dete vozite biciklom na razna mesta, razvili smo savršeno rešenje za vožnju vašeg deteta na većini vrsta bicikla. Naša ergonomiska sedišta za decu načinjena su imajući prvenstveno u vidu bezbednosti i udobnosti, nudeći mogućnosti kao što su podesevi bezbednosni pojasevi koje dete ne može da otkopča, zaštitna nogu, obloženi bezbednosni pojasevi za meku zaštitu ramena i potpuna zaštita u slučaju teških padova.

Kod Polisporta, naše poslovanje su inovacija, kvalitet i bezbednost, pošto je biciklizam vaša strast, a savršenstvo naša strast.

**Ovaj dokument sadrži smernice za bezbedno sastavljanje vašeg dečjeg sedišta.**

### TEHNIČKE KARAKTERISTIKE

- Ovo dečje sedište se može postaviti na bicikle koji imaju točkove prečnika od 26" i 28".
- Ovo dečje sedište može da se postavi na bicikle sa okruglim i ovalnim cevastim okvirima, sa prečnikom u opsegu od 22 do 40 mm.
- Ukoliko sumnjate u mogućnost postavljanja dečjeg sedišta na vaš bicikl, radi budućih informacija kontaktirajte vašeg snabdevača.



## BUBBLY mini

För att tillmötesgå och uppfylla cyklisternas behov har vi gjort det till vår uppgift att ta fram innovativa cykeltillbehör, som skapar nöje och omväxling, samtidigt som de ges ett så säkert utförande som möjligt.

För att du skall kunna känna dig lugn när du tar med ditt barn på cykeltur har vi tagit fram den perfekta lösningen för att du skall kunna skjutsa ditt barn på de flesta typer av cyklar. Alla våra ergonomiska barnsitsar är tillverkade med säkerhet och bekvämlighet som främsta mål. De har egenskaper som justerbara säkerhetselar som barnet inte kan knäppa upp, fotskydd, vadderade säkerhetsbälten som ger mjukare skydd för axlarna och fullt skydd i händelse av tunga fall.

Hos Polisport arbetar vi med innovation, kvalitet och säkerhet eftersom din passion är cykling och vår passion är perfektion.

### Informationen nedan innehåller instruktioner avseende montering av sitsen för bästa säkerhet.

#### TEKNISKA SPECIFIKATIONER

- Barnsitsen kan monteras på cyklar med 26" och 28" cyklar.
- Barnsitsen kan monteras på cyklar med runda och ovala ramrör med diameter 22 till 40 mm.
- Om du hyser några tvivel om monteringen av barnsitsen på din cykel, kontakta din cykelleverantör för vidare information.

## BUBBLY mini

Bisiklet topluluğunun ihtiyaçlarını tahmin etmeye ve bunlara cevap vermeye çalışırken, hem eğlence hem de farklılık yaratacak ama bunun yanı sıra mümkün olan en güvenli performansı sağlayacak şekilde bisikletler için yenilikçi aksesuarlar yaratmayı görev edindiğimizi ilan ettik.

Bisiklet yetkililerinizde çocuğunuzu yanınıza aldığınızda içinizin rahat olması için, çoğu bisiklet türünde çocuğunuzu taşıyabilmenizi sağlayacak kusursuz çözümler geliştirdik. Ergonomik çocuk koltuklarımız temel hedeflerimiz güvenlik ve konfor olarak tasarlandı, çocuğun açamayacağı ayarlanabilir emniyet kemeri, ayak koruma, daha yumuşak omuz koruma için dolgulu emniyet kemeri ve ciddi düşme olaylarında tam koruma gibi özellikler sunulmaktadır. Polisport'ta bizim işimiz yenilik, kalite ve güvenlidir; bisiklet sürmek nasıl sizin tutkunuza, mükemmellik de bizim tutkumuzdur.

### Bu doküman, koltuğun güvenli bir şekilde takılması için gerekli bilgi ve talimatları içermektedir

#### TEKNİK ÖZELLİKLER

- Bebek koltuğu, tekerlek çapı 26" ve 28" olan bisikletlere monte edilebilir.
- Bebek koltuğu, 22 ila 40 mm çapında yuvarlak veya oval borulu kadrosu olan bisikletlere monte edilebilir.
- Bebek koltuğunun bisikletinize monte edilmesi ile ilgili olarak herhangi bir şüpheniz olduğu takdirde, daha fazla bilgi almak için lütfen bisiklet satıcınıza başvurun.

## BUBBLY mini

Намагаючись заздальгедь вгадати потреби споживачів та задовольнити їх, ми вважаємо своєю головною метою створення інноваційних аксесуарів для велосипедів. Саме тому наші спеціалізовані аксесуари зроблять ваш відпочинок повноцінним та безпечним.

Щоб ви не хвилювалися через свою дитину під час велосипедних прогулянок, ми створили рішення, яке ідеально підходить для більшості велосипедів. Наші ергономічні дитячі вело крісла розроблено таким чином, щоб забезпечити максимальний рівень безпеки та комфорту. Їх оснащено пасками безпеки з можливістю регулювання з м'якими плечовими накладками та захистом від випадкового відкривання, а також опорами для ніг та додатковими засобами безпеки, що забезпечують повний захист від важкого падіння.

При розробці продукції в компанії Polisport ми керуємося трьома принципами: інноваційний підхід, якість та безпека. Ви захоплюєтесь велосипедами, а для нас головне – прагнення до досконалості.

### Цей документ містить інформацію та інструкції щодо монтажу та цілковито безпечного використання дитячого велосипедного сидіння.

#### ТЕХНІЧНІ ХАРАКТЕРИСТИКИ

- Дитяче велокрісло встановлюється на велосипеди з колесами діаметром 26 та 28 дюймів.
- Дитяче велокрісло встановлюється на велосипеди з трубчатою рамою круглої або овальної форми діаметром від 22 до 40 мм.
- З питаннями стосовно встановлення велокрісла на ваш велосипед та за додатковою інформацією звертайтеся, будь ласка, до компанії-постачальника велосипеда.

## BUBBLY mini

尝试预先考虑到并满足自行车社区的切实需要，我们已经将自己的使命定位于：打造创新型自行车附件，让骑车人享受与众不同的休闲时光，同时尽最大可能保证骑行安全。

为了让您在各种骑行情况下放心地带您的孩子一起享受骑车之旅，我们开发了一种可适用于大多数车型的完美解决方案。我们符合人体工程学的儿童座椅以安全和舒适为第一目标，可提供诸多功能：儿童不能自己解开的可调安全带、护脚、护肩用衬垫柔软安全带和防备摔车时的全面保护。在 Polisport，创新、优质和安全是我们的职责所在，因为骑车是您的热情所在，而完美，则是我们的热情所在。

### 本文包含用来安全装配儿童座椅的指示说明。

#### 技术特性

- 此儿童座椅可装配在 26 和 28（车轮直径为 26 和 28 英寸）自行车上。
- 此儿童座椅可装配在直径为 22 到 40 毫米之间的圆形或椭圆形管状车架的自行车上。
- 如果您在往自行车上装配此座椅时有任何疑问，请联系您的自行车零售商获得更多信息。

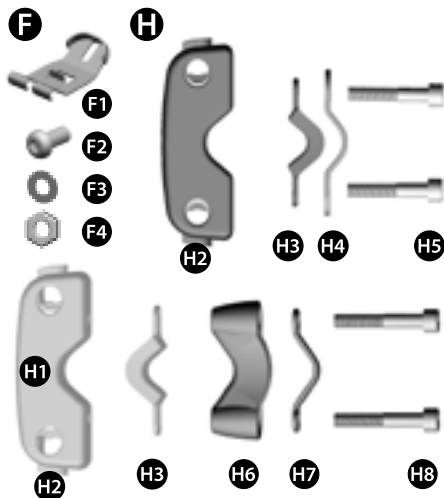
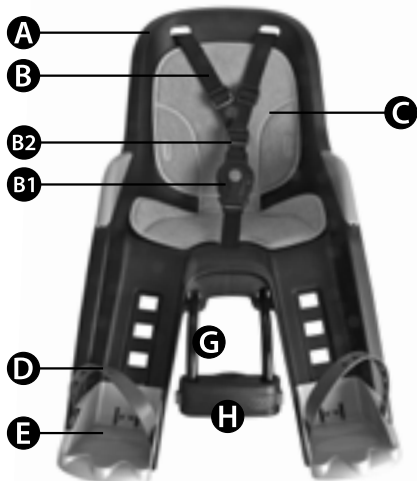

#### EN. INDEX

A. Main seat B. Safety belt B1. Safety lock B2. Belt adjuster C. Cushion D. Foot rest strap E. Foot rest F. Metallic mounting kit F1. Metallic mounting plate F2. M8x16 screw F3. M8 washer F4. M8 nut G. Metallic bracket H. Mounting block H1. Plastic mounting block H2. Block button H3. Frame adjuster H4. Metallic mounting plate H5. Screw M8x35 H6. Frame plastic mounting H7. Metallic mounting plate H8. Screw M8x50

#### FR. INDICE

A. Corps du siège B. Ceinture de sécurité B1. Boucle de ceinture de sécurité B2. Régulateur de ceinture de sécurité C. Coussin D. Courroie de maintien du pied E. Repose-pied F. Kit de fixation F1. Plaque de fixation métallique F2. Vis M8x16 F3. Rondelle M8 F4. Écrou M8 G. Support métallique de fixation H. Bloc de fixation H1. Corps du bloc de fixation H2. Bouton de blocage H3. Ajustage pour le cadre H4. Plaque métallique de fixation H5. Écrou d'assemblage M8x35 H6. Fixation de cadre en plastique H7. Plaque de fixation métallique H8. Écrou d'assemblage M8x50

#### PT. INDICE

A. Assento principal B. Cinto de segurança B1. Fivela de segurança B2. Ajustador de cinto C. Estofa D. Abraçadeira do pouso pé E. Pousa pé F. Kit de fixação F1. Chapa de fixação metálica F2. M8x16 Parafuso F3. M8 Anilha F4. M8 Fêmea G. Várão metálico de suporte H. Bloco de fixação H1. Corpo do bloco de fixação H2. Botão de bloqueio H3. Ajustador para o quadro H4. Chapa de fixação metálica H5. Parafuso M8x35 H6. Fixação plástica para o quadro H7. Chapa de fixação metálica H8. Parafuso M8x50

#### DE. INHALTSVERZEICHNIS

A. Sitzschale B. Sicherheitsgurt B1. Gurtschloss B2. Gurtversteller C. Sitzpolster D. Sicherheitsschnalle der fußrasten E. Fußrasten F. Befestigungssatz aus Metall F1. Befestigungsplatte aus Metall F2. Unterlegscheibe M8 F3. Scheibe F4. Mutter M8 G. Metallbügel H. Modulhalterung H1. Modulhalterungsgehäuse H2. Feststellknopf H3. Rahmenadapter H4. Befestigungsplatte aus Metall H5. Unterlegscheibe M8x35 M8 H6. Rahmenbefestigung aus Plastik H7. Befestigungsplatte aus Metall H8. Unterlegscheibe M8x50

#### AR. فهرس

A. المقعد الرئيسي B. حزام الأمان B1. قفل الأمان B2. محكم الحزام C. الوسادة D. شريط مسند القدم E. مسند القدم F. ملقم تثبيت معدني F1. لوحة تثبيت معدنية F2. برغي M8x16 F3. حلقة (وردة) M8 F4. غايتا M8 G. صمولة M8 F4. غايتا M8 G. Metalna ramka H. Modul za fiksiranje H1. Plastmasov modul za fiksiranje H2. Blokirajući bučun H3. Prilagodba za reguliranje na ramata H4. Metalna planka za fiksiranje H5. Vint M8x35 H6. Plastmasovo zakreplvanje na ramata H7. Metalna planka za fiksiranje H8. Vint M8x50

#### BG. ИНДЕКС

A. Основна седалка B. Обезопасителен колан B1. Обезопасителна ключалка B2. Регулатор на колана C. Възглавница D. Ремък за крака E. Постапка за крака F. Метален набор за фиксиране F1. Метална планка за фиксиране F2. Винт M8x16 F3. Шайба m8 F4. Гайка M8 G. Метална рамка H. Модул за фиксиране H1. Пластмасов модул за фиксиране H2. Блокиращ бушон H3. Приспособление за регулиране на рамата H4. Метална планка за фиксиране H5. Винт M8x35 H6. Пластмасово закрепване на рамата H7. Метална планка за фиксиране H8. Винт M8x50

#### CS. SEZNAM SOUČÁSTÍ

A. Vlastní sedačka B. Bezpečnostního pásu B1. Bezpečnostní pás B2. Utahovací přezka pásu C. Nadzvedněte D. Pásek stupáčky E. Stupačka F. Kovová upínací souprava F1. Kovová upínací deska F2. M8x16 s'roub F3. M8 podlož'ka F4. M8 matice G. Kovová vzpěra H. Fixační člen H1. Plastový fixační člen H2. Aretační tlačítko H3. Nastavovací prvek na rám H4. Kovová fixační destička H5. Sroub M8x35 H6. Plastový fixační prvek na rám H7. Kovová fixační destička H8. Sroub M8x50

#### DA. INDHOLD

A. Sæde B. 3 punkt sele B1. Sikkerhedsspænde B2. Indstillingspænde C. Greb D. Fastgørelsesrem til fodhviler E. Fodhviler F. Fastgørelses-kit af metal F1. Fastgørelsesplade af metal F2. M8x25 Skrue F3. M8 Skive F4. M8 Møtrik G. Metalbøjle for støttearm H. Fastgørelsesblok H1. Fastgørelsesbeslag H2. Låseknop H3. Stel indstillingsanordning H4. Fastgørelsesplade af metal H5. M8x35 Skrue H6. Stelfastgørelsesbeslag H7. Fastgørelsesplade af metal H8. M8x50 Skrue

#### EL. ΠΕΡΙΕΧΟΜΕΝΑ

A. Κυρίως κάθισμα B. Ζώνης ασφαλείας B1. Κούμπωμα ασφαλείας B2. Ρυθμιστής ζώνης C. Μαξιλάρι D. Ιμάντας συγκράτησης ποδιών E. Βάση για τα πόδια F. Μεταλλικό σετ στερέωσης F1. Μεταλλική πλάκα στερέωσης F2. Βίδα M8x16 F3. Ροδέλα M8 F4. Περικώλιο M8 G. Μεταλλική ράβδος στρίψιμο/συγκρότημα στερέωσης H. Συγκρότημα στερέωσης H1. Πλαστικό συγκρότημα στερέωσης H2. Κομπιμί εμπλοκής H3. Ρυθμιστής πλαίσιου H4. Μεταλλική πλάκα στερέωσης H5. Βίδα M8x35 H6. Πλαστικό πλαίσιο στερέωσης H7. Μεταλλική πλάκα στερέωσης H8. Βίδα M8x50

#### ES. INDICE

A. Asiento principal B. Cinturón de seguridad B1. Hebilla de seguridad B2. Ajustador de cinturón C. Cojín D. Abrazadera del reposapiés E. Reposapiés F. Kit de fijación metálica F1. Fijación metálica F2. Tornillo M8x16 F3. Arandela M8 F4. Tuerca M8 G. Vara metálica de soporte H. Bloque de fijación H1. Cuerpo del bloque de fijación H2. Botón de bloqueo H3. Ajustador del cuadro H4. Chapa de fijación metálica H5. Tornillo M8x35 H6. Fijación plástica del cuadro H7. Chapa de fijación metálica H8. Tornillo M8x50

#### ET. SISUKORD

A. Iste B. Turvavõõ B1. Turvavõõ pannal B2. Rihmareguleerija C. Lapseistme padi D. Jalatloe kiinnitusrihm E. Jalatugi F. Metallist kiinnituskomplekt F1. Metallist kiinnitusplaat F2. M8x16 kruvi F3. M8 seib F4. M8 mutter G. Metallist tugiraam H. Kiinnitusplokk H1. Plastist kiinnitusplokk H2. Ploki nupp H3. Raami reguleerija H4. Metallist kiinnitusplaat H5. Kruvi M8x35 H6. Raami plastist kiinitus H7. Metallist kiinitusplaat H8. Kruvi M8x50

#### FI. SISÄLTÖ

A. Istuin B. Turvavyö B1. Turvalukko B2. Vyön säädin C. Lastenistuimen pehmikettä D. Jalkatuen remmi E. Jalkatuki F. Metallinen kiinnitysarja F1. Metallinen kiinnitysvyö F2. M8x16 ruuvi F3. M8 aluslevy F4. M8 mutteri G. Istuinkinnike H. Runkokinnike H1. Muovinen runkokinnike H2. Kiinnikkeen painike H3. Runkosovitin H4. Metallinen kiinnitysvyö H5. Ruuvi M8x35 H6. Rungon muovinen kiinnike H7. Metallinen kiinnitysvyö H8. Ruuvi M8x50

## HE. אידישק

מ. מושב ראשי ב. חרות ביחיות 01. בטיור ביחיות 02. מתאם אוורך מחוררית C. כרית  
 D. רוצות ע. הרגל ע. מסעך ק. כהרגו F. רעכת קיובע ממכתב F1. לוחית קיובע  
 ממכתב F2. נורג M8x16 F3. אום M8 G. סלדת ממכתב H. מקבע  
 חייוק H1. מקבע חייוק פלסטי H2. לחצו המקבע H3. מתאם המסגרת H4. לוחית  
 קיובע ממכתב H5. נורג M8x35 H6. קיובע פיסגור פלסטי H7. לוחית קיובע ממכתב  
 M8x50 H8.

## HR. KAZALO

A. Sjedalo B. Sigurnosni pojas B1. Sigurnosna brava B2. Podesivač pojasa  
 C. Jastuk D. Traka oslonca za nogu E. Oslonac za nogu F. Metalni komplet za učvršćivanje  
 F1. Metalna pločica za učvršćivanje F2. M8x16 vijak F3. M8 podložka F4. M8 matica G. Metalni nosač H. Sklop za učvršćivanje  
 H1. Plastični sklop za učvršćivanje H2. Gumb za blokiranje H3. Podesivač okvira  
 H4. Metalna pločica za učvršćivanje H5. Vijak M8x35 H6. Okvir plastičnog učvršćivača  
 H7. Metalna pločica za učvršćivanje H8. Vijak M8x50

## HU. JELMAGYARÁZAT

A. Ülészék B. Biztonsági öv B1. Biztonsági csat B2. Övfeszítő D. Lábtartó pánt  
 E. Lábtartó F. Fém rögzítő szett F1. Fém rögzítő bilincs F2. M8x16 csavar  
 F3. M8 csavar-alátét F4. M8 anyacsavar B. Fém támasztórúd H. Rögzítőblokk  
 H1. Műanyag rögzítőblokk H2. A blokk nyomógombja H3. A keret beállító szerkezete  
 H4. Fém rögzítőlap H5. M8x35 Csavar H6. A keret műanyag rögzítő tése  
 H7. Fém rögzítőlap H8. M8x50 Csavar

## IT. INDICE

A. Scocca del seggiolino B. Cinture di sicurezza B1. Cintura di sicurezza  
 B2. Passante di regolazione cinture C. Imbottitura D. Cinturini regolazione piedi  
 E. Piedini F. Kit di fissazione metallico F1. Piastra metallica di fissazione  
 F2. Viti M8x16 F3. Rondella F4. Dado G. Supporto metallico per seggiolino  
 H. Blocco di fissaggio H1. Blocco di fissaggio in plastica H2. Pulsante di blocco  
 H3. Adattatore per telaio H4. Piastra metallica di fissaggio H5. Vite M8x35  
 H6. Elementi in plastica per il fissaggio al telaio H7. Piastra metallica di fissaggio  
 H8. Vite M8x50

## JP 各部の名称

A. シート本体 B. シートベルト B1. 安全ロック B2. ベルト調節器 C. クッション  
 D. フットレストストラップ E. フットレスト F. 金属製固定キット  
 F1. 金属製固定プレート F2. M8x16 ビス F3. M8 ワッシャー F4. M8 ナット  
 G. 金属製ブラケット H. 固定ロック H1. プラスチック製固定ロック  
 H2. ロックボタン H3. プラスチック製コネクター H4. 金属製固定プレート  
 H5. M8x35 ボルト H6. プラスチック製コネクター H7. 金属製固定プレート  
 H8. M8x50 ボルト

## LT. INDEKSAI

A. Kėdutės B. Saugos diržai B1. Apsauginis užraktas B2. Diržo regulatorius  
 C. Kėdutės pagalvėlė D. Kojų atramos dirželis E. Kojų atrama F. Fiksavimo  
 dėdučių rinkinys F1. Metalinė fiksavimo plokštė F2. M8x16 Sraigtas F3. M8  
 Poveržlė F4. M8 Veržlė G. Metalinis strypas H. Fiksavimo blokas H1. Plastikinis  
 fiksavimo blokas H2. Bloko mygtukas H3. Priežimoji prie rėmo detalė  
 H4. Metalinė fiksavimo plokštė H5. Varžtas M8x35 H6. Rėmo plastikinis fiksa-  
 torius H7. Metalinė fiksavimo plokštė H8. Varžtas M8x50

## LV. INDEKSS

A. Sēdekļa korpuss B. Drošības josta B1. Drošības sprādze B2. Jostas  
 regulēšanas sprādze C. Polsterējums D. Kāju balsta saite E. Kāju balsts  
 F. Metāla stiprinājuma komplekts F1. Metāla stiprinājuma plātnē F2. M8x16  
 Skrūvē F3. M8 Paplāksne F4. M8 Uzgrieznis G. Metāla konsole H. Balsta  
 kronšteins H1. Plāstmasas balstbloks H2. Bloka poga H3. Rāmja adapters  
 H4. Metāla Skava H5. M8x35 Skrūvē

## NL. INDEX

A. Zitting B. Vijfpunts-gordel B1. Veiligheidsliot B2. Aanpassen van de riem-  
 lengte C. Kussenetje D. Riem voor voet E. Voet steun F. Metalen bevestigings-  
 onderdelen uit het plastic zakje F1. Metalen bevestigingsplaat F2. M8x16  
 Schroef F3. M8 Ring F4. M8 Bout G. Metalen steunen H. Bevestigingsblok  
 H1. Plastic bevestigingsstuk H2. Blokkeerknop H3. Frame-aanpasser  
 H4. Metalen bevestigingsplaatje H5. Schroef M8x35 H6. Plastic framebeves-  
 tiging H7. Metalen bevestigingsplaatje H8. Schroef M8x50

## NO. INDEKS

A. Hovedsete B. Sikkerhetsbelte B1. Sikkerhetsspenne B2. Innstillingspenne  
 C. Pute D. Stropp til støttøtte E. Fotstøtte F. Fastgjørelsesplade av metall  
 F1. Fastgjørelsesplade av metall F2. M8x16 Skruve F3. M8 Pakning F4. M8 Mutter  
 G. Metallbøyle H. Fastgjørelsesblokk H1. Fastgjørelsesbeslag  
 H2. Låseknapp H3. Rammeregulering H4. Fastgjørelsesplade av  
 metall H5. Skruve M8x35 H6. Ramme plastikkfastbinding H7. Fastgjørelses-  
 plade av metall H8. Skruve M8x50

## PL. LISTA CZĘŚCI

A. Główny siedzący B. Pasa bezpieczeństwa B1. Blokada bezpieczeństwa  
 B2. Regulacja pasa C. Wyściółkę D. Pasek zabezpieczający stopy E. Oparcie na  
 stopy F. Metalowy zastaw mocujący F1. Metalowa płytka mocująca  
 F2. M8x16 Śrubka F3. Podkładka F4. Nakrętka G. Metalowy wspornik H. Blok  
 mocujący H1. Blok mocujący z tworzywa sztucznego H2. Przycisk bloku

H3. Element nastawczy mocowania do ramy H4. Metalowa płytka mocująca  
 H5. Śruba M8x35 H6. Mocowanie do ramy z tworzywa sztucznego  
 H7. Metalowa płytka mocująca H8. Śruba M8x50

## RO. INDICE

A. Scăunul propriu-zis B. Centură de siguranță B1. Cataramă de siguranță  
 B2. Cataramă de reglare centură C. Căptușeală D. Curelușă pentru fixarea  
 picioarelor pe suport E. Suport pentru picioare F. Kit metalic de fixare  
 F1. Plăcuță metalică de fixare F2. Șurub M8x16 F3. Șabă M8 F4. Puliță M8  
 G. Tijă de metal pentru fixarea scăunelui H1. Suport de fixare H1. Element  
 principal suport de fixare H2. Buton de blocare H3. Reglare cadru H4. Plăcuță  
 metalică de fixare H5. Șurub M8x35 H6. Fixare la cadru H7. Plăcuță metalică  
 de fixare H8. Șurub M8x50

## RU. УКАЗАТЕЛЬ

A. Основная часть кресла B. Пяtitочечный ремень безопасности  
 B1. Замок ремня B2. Регулятор ремня C. Фиксатор D. Ремешок для ног  
 E. Подставка для ног F. Металлический крепежный комплект  
 F1. Металлическая крепежная пластина F2. Винт M8x16 F3. Шайба M8  
 F4. Гайка M8 G. Кронштейн-держатель H. Блок-фиксатор  
 H1. Пластмассовый блок-фиксатор H2. Блокирующая кнопка  
 H3. Регулятор рамы H4. Металлическая фиксирующая пластина  
 H5. Болт M8x35 H6. Пластмассовый фиксатор на раму H7. Металлическая  
 фиксирующая пластина H8. Болт M8x50

## SK. INDEX

A. Sedačka B. Bezpečnostný pás B1. Bezpečnostný záмок B2. Nastavovač  
 pásu C. Podložka D. Pás cez opierku na nohu E. Opierka na nohu F. Kovová  
 upínacia súprava F1. Kovová upínacia doska F2. M8x16 Skrutka F3. M8  
 Podložka F4. M8 Matica G. Kovový držiak H. Upevňovací blok H1. Plastyový  
 upevňovací blok H2. Blokovacia tlačidlo H3. Nastavovací prvok pre osadenie  
 na rám H4. Kovový upevňovací platňa H5. Skrutka M8x35 H6. Plastyový prvok  
 pre upevnenie na rám H7. Kovový upevňovací platňa H8. Skrutka M8x50

## SL. OPIS SESTAVNIH DELOV

A. Sedež B. Varnostni trakovi B1. Varnostna zapanka B2. Nastavitvena sponka  
 traku C. Obložjenje D. Trak košarice za noge E. Košarica za noge F. Pritrđidni  
 set F1. Kovinska ploščica F2. Vijak M8x16 F3. Podložka M8 F4. M8 matica  
 G. Kovinski nosilec H. Pritrđilni blok H1. Plastični pritrđilni blok H2. Gumb  
 za blokiranje H3. Regulator okvirja H4. Kovinska pritrđilna ploščica H5. Vijak  
 M8x35 H6. Plastično pritrđilno okvirja H7. Kovinska pritrđilna ploščica H8. Vijak  
 M8x50

## SR. INDEKS

A. Sedište B. Bezbednosni pojas B1. Bezbednosna kopča B2. Regulator pojasa  
 C. Postavka D. Vez držača za noge E. Držač za noge F. Metalna oprema za  
 fiksiranje F1. Metalna ploča za fiksiranje F2. M8x16 Zavrtnaj F3. M8 Podložka  
 F4. M8 Navrtka G. Metalni nosač H. Blok za fiksiranje H1. Metalna ploča za fiksiranje  
 H2. Dugme bloka H3. Regulator okvirja H4. Metalna ploča za fiksiranje  
 H5. Zavrtnaj M8x35 H6. Plastični pričvršćivač rama H7. Metalna ploča za fiksiranje  
 H8. Zavrtnaj M8x50

## SV. BESKRIVNING

A. Barnstolen Koolah B. Sakerhetsbälte B1. Sakerhetslås B2. Bältesjusterare  
 C. Barnstolens D. Fotstödsrem E. Fotstöd F. Fingerspatta F1. Fingerspatta  
 F2. M8x16 Skruv F3. M8 Bricka F4. M8 Mutter G. Barnstolens H. Fästblock  
 H1. Fästblock i plast H2. Blockknapp H3. Rammjusterare H4. Fästplatta i metall  
 H5. Skruv M8x35 H6. Ramfäste i plast H7. Fästplatta i metall H8. Skruv M8x50

## TR. INDEKS

A. Ana koltuk B. Emniyet kemeri B1. Emniyet kilidi B2. Kemer ayarlayıcı  
 C. Minder D. Ayak dayama yeri kayısı E. Ayak dayama yeri F. Metal sabitleme  
 kiti F1. Metal sabitleme plakası F2. M8x16 Vida F3. M8 Pul F4. M8 Somun  
 G. Metal braket H. Sabitleme bloğu H1. Plastik sabitleme bloğu H2. Blok  
 düğmesi H3. Kadro ayarlama parçası H4. Metal sabitleme plakası H5. Vida  
 M8x35 H6. Kadro plastik sabitleme parçası H7. Metal sabitleme plakası  
 H8. Vida M8x50

## UK. ПЕРІЛІК

A. Основне сидіння B. Паски безпеки B1. Замок безпеки B2. Регулятор  
 паски C. Подушка сидіння D. Паски підніжок E. Підніжки F. Комплект  
 металевих фіксаторів F1. Металева фіксуоуча пластина F2. Гвинт M8x16  
 F3. Шайба M8 F4. Гайка M8 G. Металева опора H. Замок-утримувач  
 H1. Пластмасовий утримувач H2. Кнопка фіксації H3. Деталь для  
 регулювання положення замка на рамі H4. Металева фіксуоча пластина  
 H5. Болт M8x35 H6. Пластмасова деталь для фіксації замка на рамі  
 H7. Металева фіксуоча пластина H8. Болт M8x50

## ZH. 索引

A. 主座椅 B. 安全带 B1. 安全锁 B2. 安全带调节器 C. 座垫 D. 脚踏束带  
 E. 脚踏撑板 F. 金属固定套件 F1. 金属固定板 F2. M8x16 螺钉 F3. M8 垫  
 圈 F4. M8 螺母 G. 金属托架 H. 锁定机构 H1. 塑料锁定机构 H2. 联接按钮  
 H3. 座架调整件 H4. 金属固定板 H5. M8x35 螺钉  
 H6. 座架塑料固定件 H7. 金属固定板 H8. M8x50 螺钉

**EN.**

Turn over the seat as shown in the picture.

**FR.**

Retournez le siège, comme indiqué sur l'illustration.

**PT.**

Inverta o porta bebé de forma a ficar conforme a figura.

**DE.**

Drehen Sie den Kindersitz um (siehe Abb.).

**AR.**

أقلب المتعد كما موضح في الصورة.

**BG.**

Обърнете обратно седалката както е показано на фигурата.

**CS.**

Otočte sedačku podle obrázku.

**DA.**

Vend barnestolen om som vist på tegningen

**EL.**

Γυρίστε ανάποδα το πορτ-μπεμπέ, σύμφωνα με την εικόνα.

**ES.**

Invierta el portabebés para que quede según la figura.

**ET.**

Keerake turvatool ümber nii, nagu on näidatud juuresoleval joonisel.

**FI.**

Käännä istuin ympäri kuvan osoittamalla tavalla.

**HE.**

הפכו את המושב כמתואר בתמונה.

**HR.**

Okrenite sjedalicu kako je prikazano slikom.

**HU.**

Fordítsa a gyermekülést a rajznak megfelelő állásba.

**IT.**

Rovesciare il seggiolino come mostra la foto.

**JP.**

図のように、シートを裏返します。

**LT.**

Apverskite kėdutę taip, kaip parodyta paveikslėlyje.

**LV.**

Pagrieziet sēdekļīti, kā parādīts attēlā.

**NL.**

Draai het stoeltje om zoals op de tekening wordt getoond.

**NO.**

Vend setet som vist på bildet.

**PL.**

Obróćić fotelik tak, jak pokazano na rysunku.

**RO.**

Răsturnați scaunelul după cum este ilustrat în imagine.

**RU.**

Переверните детское сиденье, как показано на рисунке.

**SK.**

Otočte sedačku tak, ako je znázornené na obrázku.

**SL.**

Sedež obrnite v položaj kot ga prikazuje slika.

**SR.**

Prevrnite sedište kao što je na slici prikazano.

**SV.**

Vänd på sitsen såsom bilden visar.

**TR.**

Koltuğu resimde gösterildiği gibi ters çevirin.

**UK.**

Переверніть сидіння так як це зображено на малюнку.

**ZH.**

以如图所示方式将座椅翻过来。

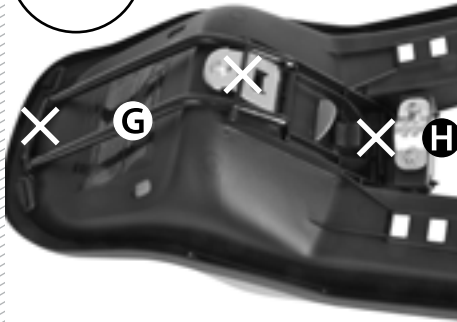
**EN.**

Remove the mounting block (H) and the metallic bracket (G) by cutting the straps.

**FR.**

Libérez le bloc de fixation (H) et le support métallique de fixation (G) en coupant les courroies.

**PT.**

Desmonte o bloco de fixação (H) e o varão metálico de suporte (G), cortando as abraçadeiras.

**DE.**

Trennen Sie die Halteriemer und entfernen Sie die Modulhalterung (H) sowie die Metallspange (G).

**AR.**

أزل قالب التثبيت (H) والسنادة المعدنية (G) عن طريق قطع الأشرطة.

**BG.**

Свалете блока за фиксиране (H) и металната скоба (G) чрез отрязване на лентите.

**CS.**

Přestřížením pásků odstraňte fixační člen (H) a kovový držák (G).

**DA.**

Fjern fastgørelsesblokken (H) og metalbøjlen (G) ved at skære fastgørelsesbåndet over

**EL.**

Αφαιρέστε το συγκρότημα στερέωσης (H) και το μεταλλικό οδηγό (G), κόβοντας τις ταινίες.

**ES.**

Desmonte el bloque de fijación (H) y la varilla metálica (G) cortando la abrazadera.

**ET.**

Lõigake rihtmäd läbi ja eemaldage kinnitusplokk (H) ja metallist klamber (G).

**FI.**

Poista runkokiinnike (H) ja metallitanko (G) leikkaamalla hihnat.

**HE.**

הסירו את מקבע החיזוק (H) ואת שלדת מתכת (G) על ידי חיתוך הרצועות.

**HR.**

Oslobodite sklop za učvršćivanje (H) i metalni nosač (G) tako što ćete prerezati traku.

**HU.**

Szerelje le a rögzítőblokkot (H) és a fémkonzolt (G) az ülésről, átvágva a pántokat.

**IT.**

Rimuovere il blocco di fissaggio (H) e la staffa metallica (G) tagliando le cinghie.

**JP.**

ストラップを切って、固定ロック (H) と金属製ブラケット (G) を外します。

**LT.**

Perkirpkite juostines sąvaržas ir nuimkite fiksuojamąjį bloką (H) bei metalinį rėmą (G).

**LV.**

Atbrīvojiet balsta kronšteinu (H) un metāla konsoli (G), pārgriežot atsaites.

**NL.**

Maak het bevestigingsblok (H) en de metalen steun (G) vrij door de koordjes door te knippen.

**NO.**

Fjern fastgørelsesblokken (H) og metalbøylen (G) ved å kutte stroppene.

**PL.**

Przećiąć taśmy zabezpieczające i wyciągnąć blok mocujący (H) i metalowy wspornik (G).

**RO.**

Îndepărtați suportul de fixare (H) și tija de metal (G) prin tăierea clemelor.

**RU.**

Разрезов ремешки, снимите блок фиксатор (H) и металлическую скобу (G).

**SK.**

Demontujte upevňovací blok (H) a kovovú konzolu (G) prestrihnutím pásov.

**SL.**

Odstranite pritrdilni blok (H) in kovinski nosilec (G) tako, da prežete jermen.

**SR.**

Uklonite blok za fiksiranje (H) i metalni nosač (G) tako što ćete preseći trake.

**SV.**

Ta bort fästblocket (H) och metallstaget (G) genom att klippa av banden.

**TR.**

Kayırları keserek sabitleme bloğunu (H) ve metal braketi (G) çıkarın.

**UK.**

Розріжте кріплення та зніміть замок-утримувач (H) і металеву скобу (G).

**ZH.**

通过剪开扎带来卸下锁定机构 (H) 和金属托架 (G)。

**EN.**

Undo the screw (F2) and release the metallic mounting (F1) as indicate in the picture.

**FR.**

Dévissez l'écrou (F2) et libérez la fixation métallique (F1) comme indiqué sur l'image.

**PT.**

Desaperte o parafuso (F2) e solte a fixação metálica (F1), tal como indicado na figura.

**DE.**

Lösen Sie die Schraube (F2) und entnehmen Sie wie abgebildet die Metall-Befestigungsplatte (F1).

**AR.**

فك البرغي (F2)، وحرر نظام التثبيت المعدني (F1) كما هو محدد في الصورة.

**BG.**

Свалете винта (F2) и освободете металното закрепване (F1), както е показано на изображението.

**CS.**

Podle obrázku odšroubujte šroub (F2) a uvolněte kovový fixační člen (F1).

**DA.**

Skru skuren (F2) løs og frigør fastgørelsesbeslaget (F1) som vist på tegningen.

**EL.**

Ξεβιδώστε τη βίδα (F2) και αποδεσμεύστε τη μεταλλική στερέωση (F1), όπως φαίνεται στην εικόνα.

**ES.**

Desenrosque del tornillo (F2) y suelte la fijación metálica (F1), tal como se indica en la figura.

**ET.**

Keerake lahti kruvi (F2) ja vabastage metallkinnitus (F1) nagu joonisel kujutatud.

**FI.**

Avaa ruuvi (F2) ja vapauta metallinen kiinnitys (F1) kuvan osoittamalla tavalla.

**HE.**

הבריגו החוצה את הבורג (F2) והסירו את לוחית הקיבוע ממתכת (F1) כמתואר בתמונה.

**HR.**

Odvijte vijak (F2) i otpustite metalni učvršćivač (F1) kako je prikazano slikom.

**HU.**

Lazítsa meg a csavart (F2) és válassza le a fém rögzítőelemet az ábra szerint.

**IT.**

Svitare la vite (F2) e rilasciare il fissaggio metallico (F1), come indicato nella figura.

**JP.**

ビス (F2) を外して、図のように、金属製固定プレート (F1) を解除します。

**LT.**

Atsukite varžtą (F2) ir atlaisvinkite metalinį fiksatorių (F1), kaip pavaizduota paveikslėlyje.

**LV.**

Atskrūvējiet skrūvi (F2) un atbrīvojiet metāla stiprinājumu (F1), kā parādīts attēlā.

**NL.**

Draai de schroef (F2) los en neem het metalen bevestigingsplaatje (F1) af zoals aangegeven op de afbeelding.

**NO.**

Løs opp skruen (F2) og frigjør fastgørelsesplaten av metall (F1) som vist på bildet.

**PL.**

Odkręć śrubę (F2) i zwolnić metalową płytkę mocującą (F1) w sposób pokazany na rysunku.

**RO.**

Desfaceți șurubul (F2) și eliberați plăcuța metalică de fixare (F1), după cum este ilustrat în imagine.

**RU.**

Отвернув болт (F2), отпустите металлическую фиксирующую пластину (F1), как показано на рисунке.

**SK.**

Odkrutkujte skrutku (F2) a uvoľnite kovové upevnenie (F1), ako je znázornené na obrázku.

**SL.**

Odvijte vijak (F2) in sprostite kovinsko pritrdilo (F1), kot kaže slika.

**SR.**

Odvrnite zavrtnaj (F2) i oslobodite metalni deo za fiksiranje (F1) kao što je prikazano na slici.

**SV.**

Lossa skruven (F2) och lösgör fästplattan av metall (F1) enligt bilden.

**TR.**

Vidayı (F2) açın ve metal sabitleme plakasını (F1) resimde gösterildiği gibi serbest bırakın.

**UK.**

Викрутіть болт (F2) та зніміть металеву фіксуючу пластину (F1), як зображено на малюнку.

**ZH.**

拧松螺钉 (F2) 并松开金属锁定板 (F1)，如图所示。

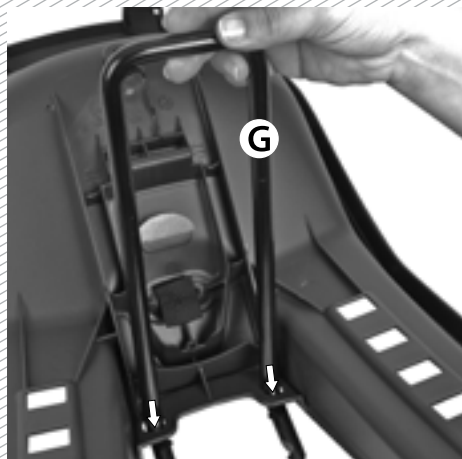

**EN.**  
Hold the metallic bracket (G) the same as in the picture and pass it through the opening in the baby seat.

**FR.**  
Saisissez le support métallique (G) en le tenant comme le montre l'illustration et passez-le à travers les ouvertures disposées sur le siège.

**PT.**  
Pegue no Varão metálico de suporte (G) e com as partes na posição indicada na imagem, faça passar o varão através das aberturas da porta bebé.

**DE.**  
Führen Sie die Metallsprange (G) in der Abbildung dargestellt durch die hierfür vorgesehenen Öffnungen im Kindersitz.

**AR.**  
امسك السنادة المعدنية (G) بنف "الطريقة كما هي في الصورة وقريرها عبر الفتحة في مقعد الطفل .

**BG.**  
Задръжте металната рамка (G) така, както е на фигурата и я прокарайте през отворите на детската седалка.

**CS.**  
Uchopte kovový držák (G) a prostrčte jej otvory v sedačce (viz. obrázek).

**DA.**  
Før nu den store metalbøjle for støttearm (G) igennem de to huller på stolen, som vist på billedet.»

**EL.**  
Κρατήσετε τη μεταλλική ράβδος στηρίγματος (G) ράβδο όπως στην εικόνα και περάστε την μέσα από το άνοιγμα του παιδικού καθίσματος.

**ES.**  
Coja la vara metálica de soporte (G) y, con las partes en la posición que se indica en la imagen, pase la varilla a través de las aberturas del portabebé.

**ET.**  
Asetage metallist tugiraam (G) kohtadele nagu on näidatud pildil, vajutage see istmel olevatest aukudest läbi.

**FI.**  
Työnnä istuinkiinnike (G) kuvassa osoitetulla tavalla lastenistuimen vastaavien aukkojen läpi.

**HE.**  
חזרו את שלדת המתכת (G) באופן המוצג בתמונה והעבירו אותה מבעד לפתח במושב התינוק.

**HR.**  
Držite metalni nosač (G) kako je prikazano slikom i provucite kroz otvor na dječjoj sjedalici.

**HU.**  
A fém támasztórúdat (G) a kép szerinti pozícióba helyezze az ülés hátulján lévő lyukakba.

**IT.**  
Afferrare il supporto metallico per seggiolino (G) e, con le parti nella posizione indicata in figura, farlo passare nelle aperture presenti nel sedile.

**JP.**  
金属製ブラケット (G) を手で持ち、先端を図のようにシート の穴に通します。

**LT.**  
Laikydami metalinį rėmą (G) (kaip pavaizduota paveikslėlyje) perkiškite jį per vaiko kėdutėje esančią skylę.

**LV.**  
Pagrieziet un ievirziet metāla konsoli (G) bērnu sēdekliša atverēs, kā parādīts attēlā.

**NL.**  
Houdt de metalen steunen (G) net als in de afbeelding en steek deze door de opening in de kinderstoel.

**NO.**  
Monter nå metallbøylen (G) på samme måte som på bildet og før den gjennom åpningen til barnesetet.

**PL.**  
Chwycić metalowy wspornik (G) pręć i ustawiając części tak, jak pokazano na obrazku, przeciągnąć przez otwory foteliku dziecięcym.

**RO.**  
Poziționați tija de metal (G) după cum este ilustrat în imagine și introduceți-o în orificiile din scaunel.

**RU.**  
Взявшись за металлический кронштейн-держатель (G), как показано на рисунке, проденьте его в отверстие детского сиденья.

**SK.**  
Držite kovový držiak (G), kot kaže slika in ga vstavite skozi odprtino votroškem sedežu.

**SL.**  
Kraka kovinskega nosilca (G) vtaknite v odprtini kot prikazuje slika.

**SR.**  
Pridržite metalni nosač (G) kao što je prikazano na slici i provucite ga kroz otvor na dečjem sedištu.

**SV.**  
Håll metallstaget (G) som i bilden och för den genom öppningen i barnstolen.

För att justera barnstolen på cykeln, för in metallstången i någon av tre tillåtna lägena.

**TR.**  
Metal braketi (G) resimde gösterildiği gibi tutun ve bebek koltuğundaki açıklıktan geçirin.

**UK.**  
Візьміть металеву опору (G) та пропустіть її крізь отвори в дитячому сидінні так, як це зображено на малюнку.

**ZH.**  
以图示方式手持金属托架 (G) 并将其穿入儿童座椅的固定孔。

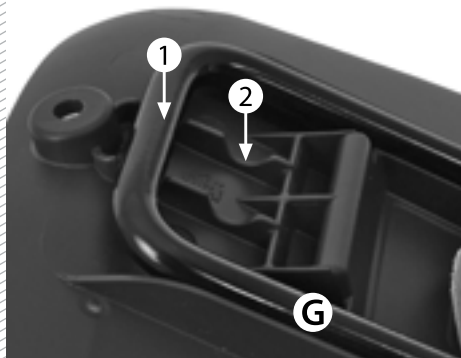
**EN.**

In order to adjust the baby seat onto the bicycle, set the metallic rod into one of the two available positions.

**FR.**

Ajustez le siège sur le vélo en insérant la tige métallique dans l'une des deux positions prévues à cet effet.

**PT.**

Para ajustar o porta bebé na bicicleta, coloque o varão metálico numa das duas posições permitidas.

**DE.**

Setzen Sie zur Anpassung des Kindersitzes auf das Fahrrad die Metallstange in eine der zwei möglichen Positionen.

**AR.**

اضبط مقعد الطفل على الدراجة، اضبط القضيب المعدني في موضع الموضعين المتوفرين.

**BG.**

За да регулирате детската седалка на велосипеда, поставете металния прът в една от двете възможни позиции.

**CS.**

Chcete-li nasadit kovový držák na jízdní kolo, vsadte kovovou tyč do jedné ze dvou dostupných pozic.

**DA.**

For at justere barnestolen til cyklen, anbring metalstangen i en af de to mulige stillinger.

**EL.**

Για να ρυθμίσετε τη θέση του παιδικού καθίσματος πάνω στο ποδήλατο, θέστε το μεταλλικό πλαίσιο στήριξης σε μία από τις δύο δυνατές θέσεις.

**ES.**

Para ajustar el portabebé en la bicicleta, coloque la varilla metálica en una de las dos posiciones permitidas.

**ET.**

Lapeistme seadmiseks rattale seadke metallvarras ühte kahest võimalikust asendist.

**FI.**

Aseta metallitanko yhteen kahdesta mahdollisesta asennosta sovittaaksesi lastenistuimen polkupyörälle.

**HE.**

כדי להתאים את מושב התינוק על גבי האופניים, קבעו את מוט המתכת של השלדה אל תוך אחד משני המיקומים האפשריים המיועדים לכך.

**HR.**

Za postavljanje dječje sjedalice na bicikl, postavite metalnu šipku u jedan od dva moguća položaja.

**HU.**

A bébiülés kerékpárra történő felszereléséhez állítsa a fém rudat a két rendelkezésre álló helyzet egyikébe.

**IT.**

Per regolare il sedile sulla bicicletta, collocare l'asta metallica in una delle due posizioni disponibili.

**JP.**

自転車に合わせてベビーシートを調節するには、金属製ロッドを2箇所の中のいずれかにセットします。

**LT.**

Norėdami nustatyti vaiko kėdutės padėtį ant dviračio, įstatykite metalinį strypą į kurią nors iš dviejų galimų padėčių atitinkančią vietą.

**LV.**

Lai noregulētu bērnu sēdekliša stāvokli attiecībā pret divriteni, novietojiet konsoles galu vienā no divām pieejamajām pozīcijām.

**NL.**

Om het kinderzitje aan de fiets aan te passen plaatst u de metalen pal in een van de twee beschikbare posities.

**NO.**

For å justere barnesetet på sykkelene, plasser metallbøylen i en av de to tillatte posisjonene.

**PL.**

Aby umieścić fotelik na rowerze, należy ustawić metalowy pręt w jednej z dwóch dostępnych pozycji.

**RO.**

Pentru a ajusta scaunelul pe bicicletă, fixați tija de metal într-una din cele două poziții permise.

**RU.**

Отрегулируйте положение детского сиденья на велосипеде, установив металлический стержень в одну из двух позиций.

**SK.**

Aby ste nastavili detskú sedačku na bicykel, nastavte kovovú tyč do jednej z dvoch možných polôh.

**SL.**

Za namestitve otroškega sedeža na kolo postavite kovinski drog v enega od dveh razpoložljivih položajev.

**SR.**

Da biste namestili dečje sedište na biciklu, podesite metalnu polugu u jedan od dva moguća položaja.

**SV.**

Sätt metallstaget i en av de två möjliga positionerna, för att justera barnsitsen på cykeln.

**TR.**

Bebek koltuğunu bisiklet üzerinde ayarlamak için metal çubuğu mümkün olan iki pozisyondan birine yerleştirin.

**UK.**

Щоб відрегулювати положення дитячого велокрісла на рамі, встановіть металевий стрижень в одне з двох положень.

**ZH.**

为更牢靠地将座椅装配到自行车上，将托架金属棒置入两个可用位置之一。



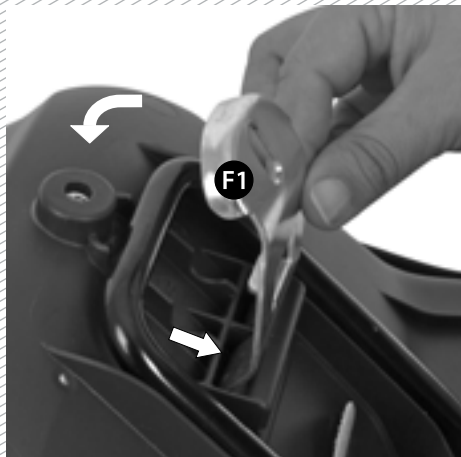

**EN.**  
Insert the metallic mounting plate (F1) on the grooves of the baby seat, and close it as indicated in the picture.

**FR.**  
Insérez la plaque de fixation métallique (F1) dans les rainures du siège et refermez-la comme indiqué sur l'illustration.

**PT.**  
Insira a chapa de fixação metálica (F1) na ranhura do porta bebé, e feche-a como indicado na imagem.

**DE.**  
Legen Sie die Befestigungsplatte aus Metall (F1) in die am Kindersitz vorhandenen Rillen und schließen Sie sie (siehe Abb.).

**AR.**  
أدخل لوحة التثبيت المعدنية (F1) في "نون مقعد الطفل، وغلقها كما هو موضح في الصورة."

**BG.**  
Поставете металната планка за фиксиране (F1) в жлебовете на детската седалка и я затворете както е показано на фигурата.

**CS.**  
Vložte kovovou upínací desku (F1) do drážek na sedačce a zavřete ji tak, jak je znázorněno na obrázku.

**DA.**  
Monter fastgørelsespladen af metal (F1) på barnestolens riller og luk den som vist på billedet.

**EL.**  
Εισαγάγετε τη μεταλλική πλάκα στερέωσης (F1) στις εσοχές του παιδικού καθίσματος και κλείστε την, όπως φαίνεται στην εικόνα.

**ES.**  
Introduzca la fijación metálica (F1) en las ranuras del portabebé y ciérrela como está indicado en la foto.

**ET.**  
Pange metallist kinnitusplaat (F1) lapseistme soontesse ja kinnitage pildil näidatud viisil.

**FI.**  
Aseta metallinen kiinnityslevy (F1) lastenistuimen uriin ja sulje se kuvassa osoitetulla tavalla.

**HE.**  
הכנסו את לוחית הקיבוע ממתכת (F1) על גבי החרצים במשב התינוק, וסגרו אותה כמתואר בתמונה.

**HR.**  
Umetnite metalnu pločicu za učvršćivanje (F1) u utore na dječjoj sjedalici i zatvorite je kako je prikazano slikom.

**HU.**  
Illesseze a rögzítő bilincset (F1) a gyerekülésen lévő barázdákba és rögzítse a képen látható módon.

**IT.**  
Afferrare il supporto metallico di fissaggio (F1) nell'apposita sede del seggiolino e posizionarlo come indicato nella foto.

**JP.**  
金属製固定プレート(F1)をベビーシートの溝に嵌め込み、図のように閉めます。

**LT.**  
Įstatykite metalinę fiksavimo plokštę (F1) į griovelius, esančius kėdutės apačioje ir užskleiskite ją kaip parodyta nuotraukoje.

**LV.**  
Ievietojiet metāla stiprinājuma plātni (F1) bērnu sēdekļa līgdzās un pēc tam to aizveriet, kā parādīts attēlā.

**NL.**  
Plaats de metalen bevestigingsplaat (F1) op de groeven van het kinderzitje en sluit de metalen bevestigingsplaat als in de afbeelding aangegeven.

**NO.**  
Monter fastgjørelsesplaten av metall (F1) på barnesetets riller og lukk det som vist på bildet.

**PL.**  
Umieścić metalową płytkę mocującą (F1) w wyźłobieniach fotelika i przymocować tak, jak pokazano na zdjęciu.

**RO.**  
Introduceți plăcuța metalică de fixare (F1) în canelurile din scaunel și blocați-o după cum este indicat în imagine.

**RU.**  
Вставьте металлическую крепежную пластину (F1) в канавки детского сиденья и закройте ее, как показано на рисунке.

**SK.**  
Vložte kovovú upínaciu dosku (F1) do drážiek na sedačke a uzatvorte ju tak, ako to je znázornené na obrázku.

**SL.**  
V zareze na spodnjem delu sedeža vtaknite kovinsko ploščo (F1) in jo preklopite na vijak tako, kot prikazuje slika.

**SR.**  
Ubacite metalnu ploču za fiksiranje (F1) u žlebove dečjeg sedišta i zatvorite je onako kako je na slici prikazano.

**SV.**  
Skjut in fixeringsplattan (F1) i spåren på barnsitsen och lås den såsom bilden visar.

**TR.**  
Metal sabitleme plakasını (F1) bebek koltuğunun oluklarından birine sokun ve resimde gösterildiği gibi kapatın.

**UK.**  
Заведіть металеву фіксуючу пластину (F1) в пази дитячого сидіння та закрийте її так, як це зображено на малюнку.

**ZH.**  
将金属固定板 (F1) 插到儿童座椅的凹槽上, 并按图示方式将其锁闭。

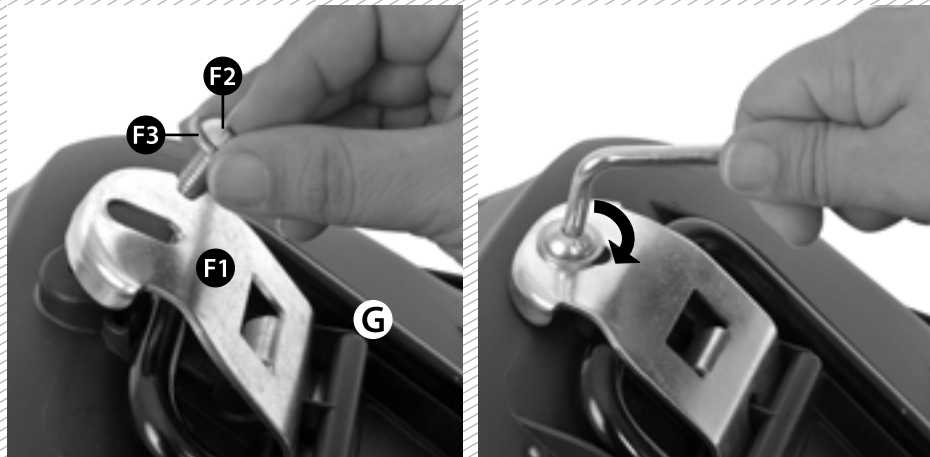

**EN.** Insert the washer (F3) and tighten the screw (F2). Make sure the screw is hand-tight and the metallic bracket (G) is firmly fixed. Please check the security of fasteners frequently.

**FR.** Insérez la rondelle (F3) et serrez l'écrou (F2). Assurez-vous que l'écrou est correctement serré et que le support métallique de fixation est maintenu fermement.

**PT.** Introduza a anilha (F3) e aperte o parafuso (F2). Certifique-se de que o parafuso está bem apertado e o varão metálico de suporte (G) está firmemente fixo.

**DE.** Setzen Sie die Unterlegscheibe auf (F3) und drehen Sie die Schraube fest (F2). Vergewissern Sie sich, dass die Schraube handfest angezogen ist und die Metallspange (G) fest sitzt. Bitte überprüfen Sie die Sicherheit der Befestigung regelmäßig.

**AR.** أدخل الحلقة (الوردة) (F3) مع إحكام ربط البرغي (F2). تأكد من إحكام ربط البرغي وتثبيت السنادة المعدنية (G) بإحكام.

**BG.** Поставете шайбата (F3) и затегнете винта (F2). Уверете се, че винтът е добре затегнат и металната скоба (G) е здраво закрепена.

**CS.** Nasadte podložku (F3) a šroub (F2) dotáhněte. Ujistěte se, že je šroub dobře dotažený a kovový držák (G) bezpečně upevněn.

**DA.** Indfør spændeskiven (F3) og spænd skruen (F2) godt fast. Kontrollér at skruen er spændt godt fast og at metalbøjlen (G) også sidder godt fast.

**EL.** Εισάγετε τη ροδέλα (F3) και σφίξτε τη βίδα (F2). Σιγουρευτείτε ότι η βίδα σφίχτηκε καλά και ότι ο μεταλλικός οδηγός (G) έχει στερεωθεί καλά.

**ES.** Introduzca la arandela (F3) y enrosque el tornillo (F2). Asegúrese de que el tornillo está bien enroscado y de que la varilla metálica de soporte (G) está firmemente fija.

**ET.** Pange seib (F3) kohale ja keerake kruvi (F2) kinni. Veenduge, et kruvi on korralikult kinni ja metallklamber (G) tugevasti kinnitatud.

**FI.** Aseta aluslevy (F3) paikoilleen ja kiristä ruuvi (F2). Varmista, että ruuvi on kiristetty kunnolla ja että metallitanko (G) on tiiviisti paikoillaan.

**HE.** הכניסו את הדיסקית (F3) והכריגו את הבורג (F2) עד להידוקו. דאגו שהבורג מהודק היטב וששולדת המתכת (G) מקובעת בחוזק.

**HR.** Umetnite podložku (F3) i zategnite vijak (F2). Provjerite je li vijak dobro zategnut, a metalni nosač (G) sigurno učvršćen.

**HU.**

Illesse be az alátétet (F3), és húzza meg a csavart (F2). Ellenőrizze a csavar szoros meghúzását és a fémkonzol (G) szoros rögzítését.

**IT.**

Inserire la rondella (F3) e stringere la vite (F2). Assicurarsi che la vite sia ben stretta e che la staffa metallica (G) sia fermamente fissata.

**JP.**

ワッシャー (F3) を取り付け、ビス (F2) を締めます。ビスがしっかりと締まっていて、金属製ブラケット (G) が確実に固定されたことを確認してください。

**LT.**

Įdėkite poveržlę (F3) ir priveržkite varžtą (F2). Įsitinkite, kad varžtas yra gerai priveržtas, o metalinis rėmas (G) tvirtai užfiksuotas.

**LV.**

Uzstādiēt paplāksni (F3) un pievelciet skrūvi (F2). Sekojiet, lai skrūve būtu stingri pievilktā un metāla konsole (G) kārtīgi nostiprināta.

**NL.**

Plaats de sluitring (F3) en draai de schroef (F2) aan. Zorg ervoor dat de schroef goed is aangedraaid en de metalen steun (G) goed vast zit.

**NO.**

Sett på plass pakningen (F3) og stram skruen (F2). Forsikr at skruen er godt strammet og at metallbøylen (G) sitter godt på plass.

**PL.**

Włóżyc podkładkę (F3) i dokręć śrubę (F2). Upewnij się, że śruba jest dobrze dokręcona a metalowy wspornik (G) mocno osadzony.

**RO.**

Introduceți șaiba (F3) și strângeți șurubul (F2). Asigurați-vă că piulița este bine strânsă și că tija de metal (G) este bine fixată.

**RU.**

Вставив шайбу (F3), затяните болт (F2). Обеспечьте прочную затяжку болта и крепление металлической скобы (G).

**SK.**

Vložte podložku (F3) a utiahnite skrutku (F2). Presvedčte sa, že skrutka je dobre utiahnutá a že kovová konzola (G) je riadne upevnená.

**SL.**

Vstavite tesnilo (F3) in privijte vijak (F2). Preverite ali je vijak dobro zategnjen in ali je kovinski nosilec (G) dobro pritrjen.

**SR.**

Ubacite podložku (F3) i zategnite zavrtanj (F2). Proverite da li je zavrtanj dobro zategnut i metalni nosač (G) čvrsto postavljen.

**SV.**

För in brickan (F3) och dra åt skruven (F2). Se till att skruven är väl åtdragen och att metallstaget (G) sitter stadigt.

**TR.**

Pulu (F3) yerleştirin ve vidayı (F2) sıkın. Vidanın iyice sıkıldığından ve metal braketin (G) sağlam bir şekilde sabitlendiğinden emin olun.

**UK.**

Встановіть шайбу (F3) та затягніть болт (F2). Переконайтесь, що болт міцно затягнутий, а металева скоба (G) щільно зафіксована.

**ZH.**

插入墊圈 (F3) 并拧紧螺母 (F2)。确保螺钉充分拧紧，金属托架 (G) 固定牢靠。

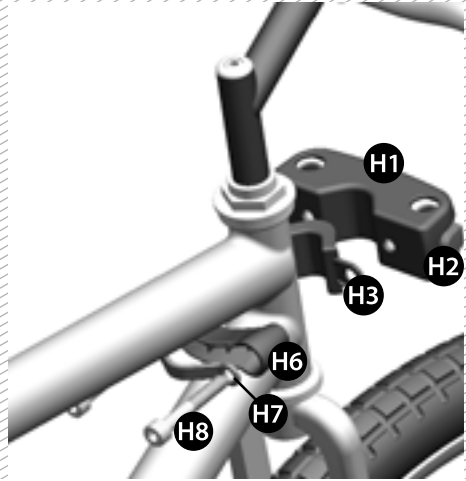
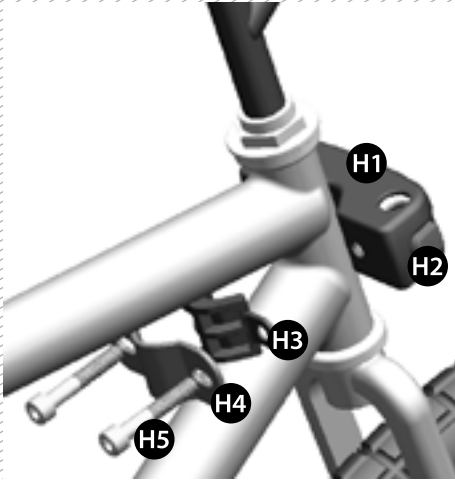
**EN.**

Position the mounting block (H1) facing the front of the bicycle. Using the screws (H5), secure the metallic mounting plate (H4) and the plastic connector (H3) to the mounting block (H1). Tighten enough to secure but loose enough to be adjusted later.

In case the bicycle frame does not have enough space to apply this mounting, use the additional kit (H) supplied in the plastic bag. Position the mounting block (H1) and the plastic connector (H3) facing the front of the bicycle. Using the screws (H8), secure the metallic mounting plate (H7) and the plastic connector (H6) to the mounting block. Tighten enough to secure but loose enough to be adjusted later.

**FR.**

Positionnez le bloc de fixation (H1) sur la partie avant du cadre du vélo. Utilisez les écrous (H5) pour assembler la plaque métallique de fixation (H4) et la pièce d'ajustage en plastique (H3) au bloc de fixation (H1). Serrez de manière à assurer la fixation tout en laissant assez de jeu pour un réglage ultérieur.

Si le cadre du vélo n'offre pas une place suffisante pour y assembler la fixation, servez-vous du kit supplémentaire (H) fourni dans le sac en plastique. Positionnez le bloc de fixation (H1) et la pièce d'ajustage en plastique (H3) sur la partie avant du cadre du vélo. Utilisez les écrous (H8) pour assembler la plaque métallique de fixation (H7) et la pièce d'ajustage en plastique (H6) au bloc de fixation. Serrez de manière à assurer la fixation tout en laissant assez de jeu pour un réglage ultérieur.

**PT.**

Coloque o bloco de fixação (H1) virado para a parte da frente da bicicleta. Com os parafusos (H5) fixe a chapa de fixação metálica (H4) e a peça de ligação metálica (H3) ao bloco de fixação (H1). Aperte os parafusos o suficiente para fixar estes componentes, mas deixe-os suficientemente frouxos para poder realizar um reajuste posterior.

Se o quadro da bicicleta não tiver espaço suficiente para aplicar esta fixação, utilize o kit adicional (H) incluído no saco de plástico. Coloque o bloco de fixação (H1) e a peça de ligação metálica (H3) virados para a parte da frente da bicicleta. Com os parafusos (H8) fixe a chapa de fixação

metálica (H7) e a peça de ligação plástica (H6) ao bloco de fixação. Aperte os parafusos o suficiente para fixar estes componentes, mas deixe-os suficientemente frouxos para poder realizar um reajuste posterior.

**DE.**

Positionieren Sie die Modulhalterung (H1) an der Frontseite des Fahrrads. Befestigen Sie mithilfe der Schrauben (H5) die Metall-Befestigungsplatte (H4) und das Plastik-Verbindungsstück (H3) an der Modulhalterung (H1). Ziehen Sie die Schrauben ausreichend fest, sodass ein sicherer Halt gewährt jedoch ein späteres Anpassen möglich ist.

Sollte der am Fahrrad vorhandene Raum für die Montage der Modulhalterung nicht ausreichen, können Sie das im Lieferumfang enthaltene Zusatzkit verwenden (H). Positionieren Sie die Modulhalterung (H1) und das Plastik-Verbindungsstück (H3) an der Frontseite des Fahrrads. Befestigen Sie mithilfe der Schrauben (H8) die Metall-Befestigungsplatte (H7) und das Plastik-Verbindungsstück (H6) an der Modulhalterung (H1). Ziehen Sie die Schrauben ausreichend fest, sodass ein sicherer Halt gewährt jedoch ein späteres Anpassen möglich ist.

**AR.**

ضع قفل التثبيت (H1) مواجهاً لمقدمة الدراجة. باستخدام البراغي (H5)، قم بتثبيت لوحة التثبيت المعدنية (H4) والوصلة البلاستيكية (H3) بقالب التثبيت (H1). احكم ربط بشكل كافي للتثبيت لكن مع إرخائه بشكل يكفي لضبطه لاحقاً. إذا كان إطار الدراجة ليس به مساحة كافية لوضع نظام التثبيت هذا، فاستخدم الطقم الإضافي (H) الوارد في الحقيبة البلاستيكية. ضع قالب التثبيت (H1) والوصلة البلاستيكية (H3) مواجهة لمقدمة الدراجة. باستخدام البراغي (H8)، قم بتثبيت لوحة التثبيت المعدنية (H7) والوصلة البلاستيكية (H6) بقالب التثبيت. احكم الربط بشكل كافي للتثبيت لكن مع إرخائه بشكل يكفي لضبطه لاحقاً.

**BG.**

Позиционирайте блока за фиксиране (H1) обърнат към предната част на велосипеда. Чрез винтове (H5), закрепете металната планка за фиксиране (H4) и пластмасовия конектор (H3) към блока за фиксиране (H1). Затегнете достатъчно, за да закрепите, но едновременно с това достатъчно свободно, за да може да се регулира по-късно.

В случай, че на рамата на велосипеда няма достатъчно място за това закрепване, използвайте

допълнителния набор (H), предоставен в пластмасовата торба. Позиционирайте блока за фиксиране (H1) и пластмасовия конектор (H3) обърнати към предната част на велосипеда. Чрез винтове (H8), закрепете металната планка за фиксиране (H7) и пластмасовия конектор (H6) към блока за фиксиране. Затегнете достатъчно, за да закрепите, но едновременно с това достатъчно свободно, за да се регулира по-късно

**CS.**

Fixační člen (H1) umístěte tak, aby směřoval k přední straně jízdního kola. Pomocí šroubů (H5) zajistěte kovovou fixační destičku (H4) a plastový konektor (H3) k fixačnímu členu (H1). Šrouby dostatečně dotáhněte a současně je ponechejte tak volně, aby je bylo možné později nastavit. V případě, že rám jízdního kola nemá dostatek místa k použití tohoto fixačního členu, použijte doplňkovou sadu (H) dodanou v igelitovém sáčku. Fixační člen (H1) a plastový konektor (H3) umístěte tak, aby směřovaly k přední straně jízdního kola. Pomocí šroubů (H8) zajistěte kovovou fixační destičku (H7) a plastový konektor (H6) k fixačnímu členu. Šrouby dostatečně dotáhněte a současně je ponechejte tak volně, aby je bylo možné později nastavit.

**DA.**

Anbring fastgørelsesblokken (H1) som vist på billedet. Ved hjælp af skrueerne (H5), spænd fastgørelsespladen (H4) og stelindstillingsanordningen (H3) fast på fastgørelsesbeslaget (H1). Spænd den fast, nok til at den sidder fast, men løs nok til at den kan blive justeret på et senere tidspunkt.

Hvis der ikke er plads nok på stellet til at anbringe denne fastgørelsesindretning, benyt det supplerende beslag (H) leveret i plastikposen. Anbring fastgørelsespladen (H1) som vist på billedet. Ved hjælp af skrueerne (H5), spænd fastgørelsespladen (H4) og stelindstillingsanordningen (H3) fast på fastgørelsesbeslaget (H1). Spænd den fast, nok til at den sidder fast, men løs nok til at den kan blive justeret på et senere tidspunkt.

**EL.**

Τοποθετήστε το συγκρότημα στερέωσης (H1) μετωπικά ως προς το ποδήλατο. Ασφαλίστε τη μεταλλική πλάκα στερέωσης (H4) και τον πλαστικό σύνδεσμο (H3) στο συγκρότημα στερέωσης (H1) με τις βίδες (H5). Σφίξτε τις αρκετά ώστε να ασφαλίσουν, αλλά πολύ σφιχτά, έτσι ώστε να μπορούν να ρυθμιστούν αργότερα.

Σε περίπτωση που το πλαίσιο του ποδηλάτου δεν διαθέτει επαρκή χώρο για αυτή τη στερέωση, χρησιμοποιήστε το πρόσθετο σετ (H) που παρέχεται σε ένα πλαστικό σακουλάκι. Τοποθετήστε το συγκρότημα στερέωσης (H1) και τον πλαστικό σύνδεσμο (H3) μετωπικά ως προς το ποδήλατο. Ασφαλίστε τη μεταλλική πλάκα στερέωσης (H7) και τον πλαστικό σύνδεσμο (H6) στο συγκρότημα στερέωσης με τις βίδες (H8). Σφίξτε τις αρκετά ώστε να ασφαλίσουν, αλλά όχι πολύ σφιχτά, έτσι ώστε να μπορούν να ρυθμιστούν αργότερα.

**ES.**

Coloque el bloque de fijación (H1) de frente a la parte delantera de la bicicleta. Con los tornillos (H5), fije la chapa de fijación metálica (H4) y la pieza de conexión metálica (H3) al bloque de fijación (H1). Enrosque los tornillos lo suficiente para fijar estos componentes, aunque dejándolos suficientemente holgados para poder reajustarlos posteriormente.

Si el cuadro de la bicicleta no tiene espacio suficiente para aplicar esta fijación, utilice el kit adicional (H) que se incluye en la bolsa de plástico. Coloque el bloque de fijación (H1) y la pieza de conexión de plástico (H3) de frente a la parte delantera de la bicicleta. Con los tornillos (H8), fije la chapa de fijación metálica (H7) y la pieza de conexión plástica (H6) al bloque de fijación. Enrosque los tornillos lo suficiente para fijar estos componentes, pero déjelos lo suficientemente holgados para poder reajustarlos posteriormente.

**ET.**

Seadke kinnitusplokk (H1) nii, et selle esikül oleks suunatud ratta esiosa poole. Kasutage kruvisid (H5) ja kinnitage metallist kinnitusplaat (H4) ning plastist ühenduslüli (H3) kinnitusplokkile (H1). Pingutage fikseerimiseks vajalikul määral, kuid piisavalt lõdvalt, et hiljem reguleerida.

Kui rattaraamil ei ole selle kinnituselemendi jaoks küllalt ruumi, kasutage kilekotis olevat lisakomplekti (H). Seadke kinnitusplokk (H1) ja plastist ühenduslüli (H3) nii, et nende esikül oleks suunatud ratta esiosa poole. Kasutage kruvisid (H8) ja kinnitage metallist kinnitusplaat (H7) ning plastist ühendusdetail (H6) kinnitusplokkile. Pingutage fikseerimiseks vajalikul määral, kuid piisavalt lõdvalt, et hiljem reguleerida.

**FI.**

Aseta runkokiinnike (H1) niin, että se osoittaa polkupyörän etuosaan. Kiinnitä metallinen kiinnityslevy (H4) ja muovinen liitin (H3) runkokiinnikkeeseen (H1) ruuvien (H5) avulla. Kiristä riittävästi, että se pysyy paikallaan, mutta riittävästi löysästi, jotta voit säätää sitä myöhemmin.

Jos polkupyörän rungossa ei ole riittävästi tilaa tämän kiinnikkeen käyttämiseksi, käytä muovipussissa toimitettua lisäsarjaa (H). Aseta runkokiinnike (H1) ja muoviliitin (H3) niin, että ne osoittavat polkupyörän etuosaan. Kiinnitä metallinen kiinnityslevy (H7) ja muovinen liitin (H6) runkokiinnikkeeseen ruuvien (H8) avulla. Kiristä riittävästi, että se pysyy paikallaan, mutta riittävän löysästi, jotta voit säätää sitä myöhemmin.

**HE.**

מקמו את מקבע החיזוק (H1) כשפניו אל קדמת האופניים. בעזרת הברגים (H5), חזקו את לוחית הקיבוע ממתכת (H4) ואת המתאם הפלסטי (H3) אל מקבע החיזוק (H1). הדקו את הברגים כראוי כך שיחזקו את החלקים היטב, אך יהיו מושררים דיים כדי לאפשר כוונון בהמשך.

במקרה שבשולדת האופניים אין די מקום להצמדת מקבע זה, השתמשו בערכה הנוספת (H) המצורפת בשקית הפלסטית. מקמו את מקבע החיזוק (H1) ואת המתאם הפלסטי (H3) כשפניהם אל קדמת האופניים. בעזרת הברגים (H8), חזקו את לוחית הקיבוע ממתכת (H7) ואת המתאם הפלסטי (H6) אל מקבע החיזוק. הדקו את הברגים כראוי כך שיחזקו את החלקים היטב, אך יהיו מושררים דיים כדי לאפשר כוונון בהמשך.

**HR.**

Postavite sklop za učvršćivanje (H1) okrenut prema prednjoj strani bicikla. Vjčcima (H5) pričvrstite metalnu pločicu za učvršćivanje (H4) i plastični spojnik (H3) na sklop za učvršćivanje (H1). Zategnite dovoljno za pričvršćivanje, no ne prejako, tako da je kasnije moguće podešavanje spoja. Ako okvir bicikla nema dovoljno mjesta za ovakvo učvršćivanje, uporabite dodatni komplet (H) dostavljen u plastičnoj vrećici. Postavite sklop za učvršćivanje (H1) i plastičnu spojnicu (H3) okrenutu prema prednjoj

strani bicikla. Vjicima (H8) pričvrstite metalnu pločicu za učvršćivanje (H7) i plastičnu spojnicu (H6) na sklop za učvršćivanje. Zategnite dovoljno za pričvršćivanje, no ne prejako, tako da je kasnije moguće podešavanje spoja.

#### HU.

Helyezze el a rögzítőblokkot (H1), úgy, hogy az a kerékpár eleje felé nézzen. A csavarok (H5) segítségével erősítse a fém rögzítőlapot (H4) és a műanyag csatlakozót (H3) a rögzítőblokkhoz (H1). Húzza meg elég erősen ahhoz, hogy az ülés stabilan álljon, viszont elég lazán ahhoz, hogy később állítani lehessen rajta

Abban az esetben, ha a kerékpár keretén nincs elég hely ennek a rögzítőelemnek az elhelyezéséhez, a műanyag zacskóban mellékelt kiegészítő készletet (Ha) kell használni. Helyezze el a rögzítőblokkot (H1) és a műanyag csatlakozót (H3), úgy, hogy azok a kerékpár eleje felé nézzenek. A csavarok (H8) segítségével erősítse a fém rögzítőlapot (H7) és a műanyag csatlakozót (H6) a rögzítőblokkhoz. Húzza meg elég erősen ahhoz, hogy az ülés stabilan álljon, viszont elég lazán ahhoz, hogy később állítani lehessen rajta.

#### IT.

Posizionare il blocco di fissaggio (H1) di fronte alla parte anteriore della bicicletta. Mediante le viti (H5), assicurare la piastra metallica di fissaggio (H4) e il connettore in plastica (H3) al blocco di fissaggio (H1). Stringere quanto basta per assicurare gli elementi, ma lasciare un gioco sufficiente per la successiva regolazione del sedile.

Qualora sul telaio della bicicletta non vi fosse spazio sufficiente per applicare questi elementi di fissaggio, servirsi del kit addizionale (Ha) fornito nella busta di plastica. Posizionare il blocco di fissaggio (H1) e il connettore di plastica (H3) di fronte alla parte anteriore della bicicletta. Mediante le viti (H8), assicurare la piastra metallica di fissaggio (H7) e il connettore di plastica (H6) al blocco di fissaggio. Stringere quanto basta per assicurare gli elementi, ma lasciare un gioco sufficiente per la successiva regolazione del sedile.

#### JP.

固定ロック(H1) を自転車の前側に取り付けます。ボルト(H5) で金属製固定プレート (H4) とプラスチック製コネクタ (H3) を固定ロック (H1) に固定します。後で調節できるよう、動かない程度にしめ仮締めます。

自転車のフレームに固定プレートを付けるために十分なスペースがない場合は、ビニール袋に入った補助キット(H)を使用します。固定フック (H1) とプラスチック製コネクタ (H3) を自転車の前側に取り付けます。ボルト (H8) で金属製固定プレート (H7) とプラスチック製コネクタ (H6) を固定ロックに固定します。後で調節できるよう、動かない程度に仮締めます

#### LT.

Uždėkite fiksavimo bloką (H1) taip, kad jis būtų nukreiptas į dviračio priekį. Varžtais (H5) pritvirtinkite metalinę fiksavimo plokštelę (H4) ir plastikinę jungtį (H3) prie fiksavimo bloko (H1). Priveržkite kad pritvirtintumėte, bet palikite pakankamai laisvumo, kad galėtumėte reguliuoti vėliau.

Jeį dviračio rėmas yra toks, kad nepakanka vietos naudoti šį fiksavimo būdą, naudokite papildomą rinkinį (H), pateiktą plastikiniame maišelyje. Uždėkite fiksavimo bloką (H1) ir plastikinę jungtį (H3) taip, kad jie būtų nukreipti į dviračio priekį. Varžtais (H8) pritvirtinkite metalinę fiksavimo plokštelę (H7) ir plastikinę jungtį (H6) prie fiksavimo bloko. Priveržkite kad pritvirtintumėte, bet palikite pakankamai laisvumo, kad galėtumėte reguliuoti vėliau.

#### LV.

Novietojiet balstbloku (H1) tā, lai tas atrastos rāmja priekšpusē. Izmantojot skrūves (H5), pievienojiet balstblokam (H1) metāla skavu (H4) un rāmja adapteru (H3). Pievelciet skrūves tā, lai stiprinājums būtu stabils, taču arī pietiekami vaļīgs vēlākai pieregulēšanai.

Ja divrietaņa rāmja konstrukcija nenodrošina pietiekamu laukumu šādam stiprinājumam, izmantojiet plastmasas maišiņā ievietoto papildkomplektu (H). Novietojiet balstbloku (H1) un rāmja adapteru (H3) tā, lai tie atrastos rāmja priekšpusē. Izmantojot skrūves (H8), pievienojiet plastmasas balstblokam metāla skavu (H7) un plastmasas papildskavu (H6). Pievelciet skrūves tā, lai stiprinājums būtu stabils, taču arī pietiekami vaļīgs vēlākai pieregulēšanai.

#### NL.

Plaats het bevestigingsblok (H1) met het gezicht naar de voorzijde van de fiets. Verbind met behulp van de schroeven (H5) het metalen bevestigingsplaatje (H4) en het plastic verbindingstuk (H3) met het bevestigingsblok (H1). Goed aandraaien maar niet te strak om speling voor eventueel bijstellen te houden.

In het geval het fietsframe niet genoeg ruimte toelaat voor deze bevestiging, gebruik dan de in het plastic zakje bijgevoegde kit (H). Plaats het bevestigingsblok (H1) en het plastic verbindingstuk (H3) met het gezicht naar de voorzijde van de fiets. Verbind met behulp van de schroeven (H8) het metalen bevestigingsplaatje (H4) en het plastic verbindingstuk (H6) met het bevestigingsblok. Goed aandraaien maar niet te strak om speling voor eventueel bijstellen te houden.

#### NO.

Plasser fastgjørelsesblokken (H1) foran på sykkelrammen. Bruk skruene (H5) for å sikre fastgjørelsesplaten i metall (H4) og plastikkforbindelsen (H3) på fastgjørelsesblokken (H1). Stram nok for å sikre, men løst nok for å justere senere. I tilfelle sykkelrammen ikke har nok plass til å plassere denne fastgjørelsen, bruk det ekstra settet (H) som følger med i plastikkposen. Plasser fastgjørelsesblokken (H1) og plastikkforbindelsen (H3) foran på sykkelrammen. Bruk skruene (H8) for å sikre fastgjørelsesplaten i metall (H7) og plastikkforbindelsen (H6) på fastgjørelsesblokken. Stram nok for å sikre, men løst nok for å justere senere.

#### PL.

Umieścić blok mocujący (H1) przodem w kierunku przodu roweru. Za pomocą śrub (H5) dokręcić metalową płytkę mocującą (H4) oraz łącznik (H3) z tworzywa sztucznego do bloku mocującego (H1). Śruby należy dokręcić, pozostawiając trochę luzu w celu późniejszej regulacji.

Jeśli na ramie roweru nie ma wystarczająco dużo miejsca, aby umocować blok, należy użyć zestawu dodatkowego (H), dołączonego do fotelika. Umieścić blok mocujący (H1) oraz łącznik (H3) z tworzywa sztucznego przodem w kierunku przodu roweru. Za pomocą śrub (H8) dokręcić metalową płytkę mocującą (H7) oraz łącznik (H6) z tworzywa sztucznego do bloku mocującego. Śruby należy dokręcić, pozostawiając trochę luzu w celu późniejszej regulacji.

#### RO.

Poziționați suportul de fixare (H1) pe partea frontală a cadrului bicicletei. Folosind șuruburile (H5), asigurați plăcuța metalică (H4) și piesa de fixare (H3) de suportul principal de fixare (H1). Strângeți într-atât încât acestea să fie bine fixate dar să și poată fi ajustate ulterior.

În cazul în care cadrul bicicletei nu dispune de spațiul necesar pentru aplicarea acestui sistem de fixare, folosiți kitul suplimentar (Ha) furnizat în punga de plastic. Poziționați suportul de fixare (H1) și piesa de fixare (H3) pe partea frontală a cadrului bicicletei. Folosind șuruburile (Ha)8, asigurați plăcuța metalică de fixare (Ha)7 și piesa de fixare (Ha)6 de suportul principal de fixare. Strângeți înrâtă încât acestea să fie bine fixate dar să și poată fi ajustate ulterior.

#### RU.

Установите блок-фиксатор (H1) так, чтобы он был обращен вперед. Закрепите болтами (H5) на блоке-фиксаторе (H1) металлическую фиксирующую пластину (H4) и пластмассовую соединительную муфту (H3). Болты затяните так, чтобы крепеж был надежным, но при этом не мешал регулировке.

Если у рамы велосипеда мало места для такого крепления, воспользуйтесь дополнительным комплектом (H) из полиэтиленового пакета. Установите блок-фиксатор (H1) с пластмассовой соединительной муфтой (H3) так, чтобы он был обращен вперед. Закрепите болтами (H8) на блоке-фиксаторе металлическую фиксирующую пластину (H4) и пластмассовую соединительную муфту (H6). Болты затяните так, чтобы крепеж был надежным, но при этом не мешал регулировке.

#### SK.

Upevňovací blok (H1) umiestnite smerujúcu ku prednej časti bicykla. Pomocou skrutiek (H5) zaistíte kovovú upevňovaciu platňu (H4) a plastový spojovací článok (H3) na upevňovací blok (H1). Dostatočne utiahnite, aby došlo k zaisteniu ale nie až priveľmi, aby bolo možné dodatočne prispôbienie.

Pokiaľ na ráme nie je dostatok miesta na usadenie tohto upevňovacieho prvku, použite prídavnú súpravu (H) dodávanú v spojovacom vrecku. Upevňovací blok (H1) a plastový spojovací článok (H3) umiestnite smerujúcu ku prednej časti bicykla. Pomocou skrutiek (H8) zaistíte kovovú upevňovaciu platňu (H7) a plastový spojovací článok (H6) na upevňovací blok. Dostatočne utiahnite, aby došlo k zaisteniu ale nie až priveľmi, aby bolo možné dodatočne prispôbienie.

#### SL.

Namestite pritrđilni blok (H1), tako da gleda proti prednjemu delu kolesa. S pomočjo vijakov (H5) privijte kovinsko pritrđilno ploščo (H4) in plastični priključek (H3) na pritrđilni blok (H1). Zategnite tako, da je dobro pritrđeno, vendar je mogoče kasneje prilagajanje.

V primeru da okvir kolesa nima dovolj prostora za izvedbo te pritrđitve, uporabite dodaten pribor (H), ki je priložen v plastični vrečki. Namestite pritrđilni blok (H1) in plastični priključek (H3), tako da gledata proti prednjemu delu kolesa. S pomočjo vijakov (H8) privijte kovinsko pritrđilno ploščo (H7) in plastični priključek (H6) na pritrđilni blok. Zategnite tako, da je dobro pritrđeno, vendar je mogoče kasneje prilagajanje.

#### SR.

Postavite blok za fiksiranje (H1) tako što ćete ga okrenuti prema prednjoj strani bicikla. Koristeći zavrtnje (H5), pričvrstite metalnu ploču za fiksiranje (H4) i plastični veznik (H3) za blok za fiksiranje (H1). Dovoljno ga zategnite da stoji, ali ne previše da biste ga kasnije mogli podešavati.

U slučaju da ram bicikla nema dovoljno prostora za ovu montažu, koristite dodatni pribor (H) koji se nalazi u pro-

pratnoj najlonskoj vreći. Postavite blok za fiksiranje (H1) i plastični veznik (H3) tako što ćete ga okrenuti prema prednjoj strani bicikla. Koristeći zavrtnje (H8), pričvrstite metalnu ploču za fiksiranje (H7) i plastični veznik (H6) za blok za fiksiranje. Dovoljno ga zategnite da stoji, ali ne previše da biste ga kasnije mogli podešavati.

#### SV.

Placera fästblocket (H1) på cykelns framsida. Använd skruvarna (H5), dra åt fästplattan av metall (H4) och anslutningsdelen av plast (H3) till fästblocket (H1). Dra åt så mycket att den sitter fast men tillräckligt löst för att kunna justera den senare.

Om det inte finns tillräckligt med utrymme för att kunna använda detta fästblock, använd tilläggsatsen (H) i plastpåsen. Placera fästblocket (H1) och anslutningsdelen av plast (H3) på cykelns framsida. Använd skruvarna (H8), dra åt fästplattan av metall (H7) och anslutningsdelen av plast (H6) till fästblocket. Dra åt så mycket att den sitter fast men tillräckligt löst för att kunna justera den senare.

#### TR.

Sabitleme bloğunu (H1) bisikletin ön tarafına gelecek şekilde yerleştirin. Vidaları (H5) kullanarak, metal sabitleme plakasını (H4) ve plastik bağlantı parçasını (H3) sabitleme bloğuna (H1) sabitleyin. Yeterince sağlam, fakat daha sonra ayarlanabilecek kadar da gevşek şekilde sıkıştırın. Bisiklet kadrosunda bu sabitleme parçasını takacak kadar yer olmaması durumunda, plastik torba içinde verilen ilave kiti (H) kullanın. Sabitleme bloğunu (H1) ve plastik bağlantı parçasını (H3) bisikletin ön tarafına gelecek şekilde yerleştirin. Vidaları (H8) kullanarak, metal sabitleme plakasını (H7) ve plastik bağlantı parçasını (H6) sabitleme bloğuna sabitleyin. Yeterince sağlam, fakat daha sonra ayarlanabilecek kadar da gevşek şekilde sıkıştırın

#### UK.

Встановіть утримувач (H1) лицевою стороною до передньої частини велосипеда. За допомогою болтів (H5) прикріпіть металеву фіксуючу пластину (H4) та пластмасову з'єднувальну деталь (H3) до утримувача (H1). Затягніть болти досить сильно, щоб зафіксувати положення замка-утримувача, але не занадто сильно, щоб залишити можливість пізніше відрегулювати його положення.

У випадку, коли на рамі велосипеда недостатньо місця для встановлення замка-утримувача, скористайтеся комплектом запасних деталей (H), що постачається в поліетиленовому пакеті. Встановіть утримувач (H1) та пластмасову з'єднувальну деталь (H3) лицевою стороною до передньої частини велосипеда. За допомогою болтів (H8) прикріпіть металеву фіксуючу пластину (H7) та пластмасову з'єднувальну деталь (H6) до утримувача. Затягніть болти досить сильно, щоб зафіксувати положення замка-утримувача, але не занадто сильно, щоб залишити можливість пізніше відрегулювати його положення.

#### ZH.

将锁定机构 (H1) 放在自行车的前方。用螺钉 (H5) 将金属固定板 (H4) 和塑料连接件 (H3) 牢固装配到固定机构 (H1) 上。要拧紧到足够固定但也要足够松弛以以备过后调整。

在自行车车架没有足够空间来进行固定的情况下, 要使用塑料袋中提供的附加套件 (H)。将锁定机构 (H1) 和塑料连接件 (H3) 放在自行车的前方。用螺钉 (H8) 将金属固定板 (H7) 和塑料连接件 (H6) 牢固装配到固定机构上。要拧紧到足够固定但也要足够松弛以以备过后调整。

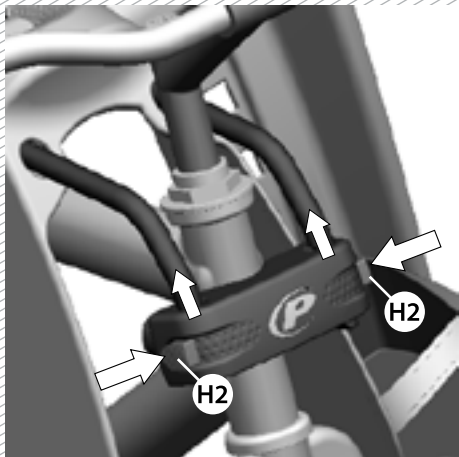
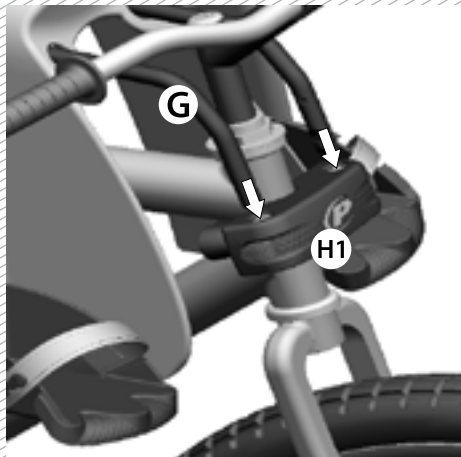

**EN.** Insert the ends of the metallic bracket (G) into the holes of the mounting block (H1) until you hear a click. This sound indicates it is in the locked position. Centre and adjust the seat and tighten the screws (H5/H8) properly. To remove the seat, press the block button (H2) and remove it according to the direction indicated in the picture.

**FR.** Insérez les bouts du support métallique de fixation (G) dans les orifices du bloc de fixation (H1) de manière à entendre un dé clic indiquant que la fixation est en position correcte. Centrez et ajustez le siège et serrez alors correctement les écrous (H5/H8). Pour enlever le siège, appuyez sur le bouton de blocage (H2) et retirez-le en respectant la direction indiquée sur l'image.

**PT.** Introduza as extremidades do varão metálico de suporte (G) nos orifícios do bloco de fixação (H1) até ouvir um clique indicador do bloqueio. Centre e ajuste o porta bebé e aperte bem os parafusos (H5/H8). Para retirar o porta bebé, prima o botão de bloqueio (H2) e retire-o na direcção indicada na figura.

**DE.** Führen Sie die Metallspange (G) durch die an der Modulhalterung befindlichen Öffnungen (H1), bis Sie ein „Klick“-Geräusch vernehmen, wodurch die Blockierung der Halterung signalisiert wird. Zentrieren und passen Sie den Kindersitz an und ziehen Sie die Schrauben (H5/H8). Zum Entfernen des Sitzes, drücken Sie den Feststellknopf (H2) und entnehmen Sie den Kindersitz in die unten abgebildete Richtung.

**AR.** أدخل طرفي السنادة المعدنية (G) في فتحات قالب التثبيت (H1) لحين سماع صوت التثبيت (طقطقة). يدل هذا الصوت على التواجد في الوضع المقفل. أجل المقعد في المنتصف مع ضبطه وإحكام ربط البراغبي (H5/H8) بطريقة ملائمة لفك المقعد. اضغط على زر المنع (H2)، وفك المقعد وفقاً للاتجاه المحدد في الصورة.

**BG.** Поставете краищата на металната рамка (G) в отворите на блока за фиксиране (H1) докато чуете щракване. Този звук показва, че тя е в заключена позиция. Центрирайте и регулирайте седалката и затегнете винтовете (H5/H8) правилно. За да свалите седалката, натиснете блокиращия

бутон (H2) и я свалете като спазвате посоката, посочена на изображението.

**CS.** Konce kovového držáku (G) vsuňte do otvorů ve fixačním členu (H1), až uslyšíte lehké cvaknutí. Tento zvuk indikuje, že je člen v zajištěné pozici. Sedačku vystředte a případně nastavte a řádně dotáhněte šrouby (H5/H8). Chcete-li sedačku odstranit, stiskněte aretační tlačítko (H2) a podle vyobrazených pokynů sedačku sejměte.

**DA.** Indfør metalbøjlsens (G) ender i hullerne i fastgørelsesblokken (H1) indtil du hører et klik. Klikket angiver at de sidder fast. Anbring barnestolen midt på og spænd skruerne (H5/H8) godt fast. For at afmontere barnestolen tryk på blokeringsknappen (H2) og løft op i stolen som vist på tegningen.

**EL.** Εισάγετε τα άκρα του μεταλλικού οδηγού (G) στις οπές του συγκροτήματος στερέωσης (H1), μέχρι να ακούσετε ένα κλικ. Αυτό ο ήχος υποδεικνύει πως ο οδηγός ασφάλισε (H5/H8). Επικεντρώστε και ρυθμίστε το κάθισμα, και σφίξτε κατάλληλα τις βίδες (H2). Για να

**ES.** Introduzca los extremos de la varilla metálica de soporte (G) en los orificios del bloque de fijación (H1) hasta que oiga un clic, que indica que está bloqueado. Centre y ajuste el portabebé y enrosque bien los tornillos (H5/H8). Para extraer el portabebé, pulse el botón de bloqueo (H2) y extráigalo en la dirección que se indica en la figura.

**ET.** Suruge metallklambri (G) otsad kinnitusploki (H1) aukudesse, kuni kuulete klõpsatust. See heli tähendab, et klamber on asendisse lukustunud. Tsentreerige ja reguleerige istet ning pingutage kruvisid (H5/H8) korralikult. Istme eemaldamiseks vajutage ploki nupule (H2) ja eemaldage iste joonisel näidatud suunas.

**FI.** Työnnä istuinkiinnikkeen (G) päät runkokiinnikkeen (H1) reikiin niin, että ne napsahtavat paikoilleen. Tämä ääni ilmoittaa, että se on lukittunut paikoilleen. Keskitä ja säädä istuin ja kiristä ruuvit (H5/H8) kunnolla. Irrota istuin polkupyörästä painamalla kiinnikkeen painiketta (H2) ja irrota istuin kuvassa osoitettuun suuntaan.



**HE.**

הכניסו את קצות שלדת המתכת (G) אל תוך החורים במקבע החיזוק (H1) עד שתשמעו צליל נקישה. צליל זה משמעו שהשלדה נעלה למקומה. סדרו את המשב במרכזו התיאמו אותו ולאחר מכן הדיקו היטב את הברגים (H5/H8). כדי להסיר את המשב, לחצו על לחצן המקבע (H2) והסירו אותו בהתאם לכיוון המצויין בתמונה.

**HR.**

Umetnite krajeve metalnog nosača (G) u otvoru na sklopu za učvršćivanje (H1) dok ne začujete škļjocaj. Zvuk označava zakļjućani položaj nosača. Centrirajte i podesite sjedalicu i pravilno zategnite vijke (H5/H8). Za skidanje sjedalice pritisnite gumb za blokiranje (H2) i uklonite sjedalicu u smjeru prikazanom slikom.

**HU.**

Illesze a fém konzolt (G) végeit a rögzítöblokk (H1) furataiba, kattanásig betolva azokat. A kattanó hang jelzi, hogy a konzol reteszeldödt. Centrozás és állítsa be az ülést, majd húzza meg megfelelöen a csavarokat (H5/H8). Szerelje le az ülést, nyomja be a rögzítöblokk gombját (H2), majd szerelje le azt az ábrán jelölt irányba.

**IT.**

Inserire le estremità della staffa metallica (G) nei fori del blocco di fissaggio (H1) finché non si avverte uno scatto. Questo suono indica che essa è in posizione bloccata. Centrare e regolare il sedile e stringere opportunamente le viti (H5/H8). Per rimuovere il sedile, premere il pulsante di blocco (H2) e rimuovere il sedile nella direzione indicata nella figura.

**JP.**

金属製ブラケット(G)の先端を固定ブロック(H1)の穴に差し込み、カチという音がするまで押しします。この音が聞こえたら、正しい位置にロックされたことがわかります。シートの位置を調整し、ボルト(H5)をしっかりと締めます。シートを取り外すには、ロックボタン(H2)を押し、図に示す方向へシートを引いて外します。

**LT.**

Įstatykite metalinio rėmelio (G) galus į angas fiksavimo bloke (H1), kol pasigirs spragtelėjimas. Šis garsas reiškia, kad pasiekta užfiksavimo padėtis. Įcentruokite ir sureguliuokite sėdynę, tada tinkamai priveržkite varžtus (H5/H8). Jei sėdynę norite nuimti, paspauskite bloko mygtuką (H2) ir išimkite jį pagal nurodymus, pateiktus paveikslėlyje.

**LV.**

levietojiet metāla konsoles (G) galus balsta kronšteinā (H1) atverēs un virziet dzīļāk, līdz atskan klikšķis. Ši skaņa liecina, ka konsole ir fiksēta balstblokā. Iecentrējiet un pierēgulējiet sēdekļliti, tad pienācīgi pievelciet skrūves (attiecīgi H5/H8 vai). Lai sēdekļliti noņemtu, piespiediet balstbloka pogas (H2) un noceliet sēdekļliti, pavirzot tā, kā parādīts attēlā.

**NL.**

Schuif de uiteinden van de metalen steun (G) in de openingen van het bevestigingsblok (H1) tot u een klik hoort. Dit geeft aan dat de steun vast op zijn plaats zit. Houd het zitje in de juiste positie en draai vervolgens de schroeven (H5/H8) stevig aan. Om het zitje te verwijderen drukt u op de blokkeerknop (H2) en neemt u het van de fiets af in de richting zoals op de afbeelding aangegeven.

**NO.**

Sett inn endene på metallrammen (G) i hullene på fastgjørelsesblokken (H1) inntil du hører et klikk. Denne lyden indikerer at den er i låst stilling. Sentrer og juster setet og stram skruene (H5/H8) riktig. For å demontere setet, trykk på blokkeringsknappen (H2) og fjern det i følge retningen som er vist på bildet.

**PL.**

Wsunać końce metalowego wspornika (G) do otworów w bloku mocującym (H1) do momentu usłyszenia

charakterystycznego kliknięcia. Dźwięk ten oznacza zablokowanie końców wspornika. Umieścić fotelik na środku i dokładnie dokręcić śruby (H5/H8). Aby zdjąć fotelik, należy nacisnąć przycisk bloku (H2) i wysunąć fotelik zgodnie z kierunkiem pokazanym na rysunku.

**RO.**

Introduceți capetele tijei de metal (G) în găurile suportului de fixare (H1) până ce auziți un clic. Acest sunet indică faptul că aceasta se află în poziția corectă de blocare. Centrați și ajustați scaunul și apoi strângeți bine șuruburile (H5/H8). Pentru a demonta scaunul, apăsați butonul de blocare (H2) și ridicați-l în direcția indicată în imagine.

**RU.**

Вставьте концы металлической скобы (G) в отверстия блока-фиксатора (H1) до щелчка. Щелчок свидетельствует об установке в закрепленном положении. Произведя центровку и регулировку сиденья, крепко затяните болты (H5/H8). Чтобы снять сиденье, нажмите на блокирующую кнопку (H2), после чего снимите сиденье, как показано на рисунке.

**SK.**

Zasuňte konce kovovej konzoly (G) do otvorov na upevňovacom bloku (H1) dokiaľ nezačujete kliknutie. Tento zvuk znamená, došlo k zablokovaniu. Vycentrujte a nastavte sedačku a dobre utiahnite skrutky (H5/H8). Ak chcete demontovať sedačku, stlačte blokovacie tlačidlo (H2) a demontujte v smere vyznačenom na obrázku.

**SL.**

Konce kovinskega nosilca (G) vstavite v luknje na pritrdilnem bloku (H1), dokler ne klikne. Ta zvok javlja, da je nosilec v blokiranem položaju. Centrirajte in prilagodite sedež in dobro zategnite vijake (H5/H8). Za odstranitev sedeža pritisnite gumb za blokiranje (H2) in ga odstranite v smeri, prikazani na sliki.

**SR.**

Ugurajte krajeve metalnog nosača (G) u rupe na bloku za fiksiranje (H1) sve dok ne škļjocnu Taj zvuk ukazuje na to da su u zakļjućanom položaju. Centrirajte i podesite sedište, i dobro zategnite zavrtņje (H5/H8). Da biste skinuli sedište, pritisnite dugme bloka (H2) i uklonite ga u skladu sa smernicama prikazanim na slici.

**SV.**

Skjut in ändarna på metallstaget (G) i hålen på fästblocket (H1) tills du hör ett klick. Ljudet anger att det sitter fast. Justera barnsittens läge och dra åt skruvarna (H5/H8) ordentligt. För att ta bort barnsiten, tryck på blockknappen (H2) och lyft av den i den riktning som anges på bilden.

**TR.**

Metal braketin (G) uçlarını, bir klik sesi duyana kadar sabitleme bloğunun (H1) deliklerine sokun. Bu ses, killitli pozisyona geldiğini işaret edecektir. Koltuğu arka tekerlek üzerinde ortalayın ve ayarlayın ve vidaları (H5/H8) sağlam bir şekilde sıkın. Koltuğu çıkarmak için blok düğmesine (H2) basın ve resimde gösterilen yönde çıkartın.

**UK.**

Введіть кінці металевої скоби (G) у замок-утримувач (H1), доки не почуєте клацання. Клацання означає, що металева скоба надійно зафіксована. Відрегулюйте положення велокрісла та надійно затягніть болти (H5/H8). Щоб зняти велокрісло, натисніть на кнопку фіксації (H2) та потягніть велокрісло в напрямку, зазначеному на малюнку.

**ZH.**

将金属托架 (G) 的尾部插入锁定机构 (H1) 的固定孔, 直到您听到“咔嚓”声。此“咔嚓”声表示插到了锁定位置。将座椅放在中央位置并适当拧紧螺钉 (H5/H8)。欲卸下座椅, 按下联锁按钮 (H2) 并按图示方法将其卸下。

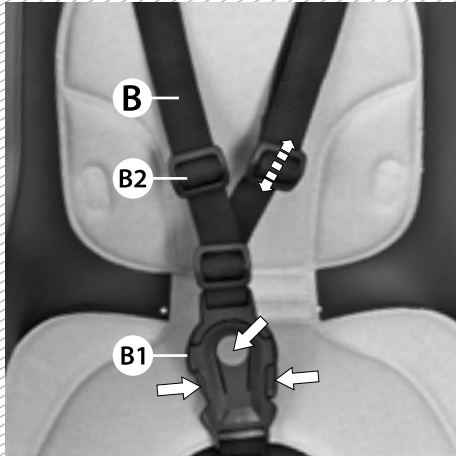

**EN.**  
To put the child in the seat, open the lock (B1) of the safety belt (B) and press the three buttons of the lock (B1) as indicated. Before starting your ride, make sure the seat belt is properly adjusted and that it does not hurt the child. This adjustment is made by sliding the belt adjusters (B2).

**FR.**  
Pour ouvrir la boucle de sécurité (B1) de la ceinture (B) et pouvoir installer l'enfant sur le porte-bébé, pressez simultanément, comme indiqué sur l'illustration, les 3 points de la boucle (B1). Avant de commencer à rouler, assurez-vous que la ceinture de sécurité soit bien ajustée à l'enfant sans le blesser. La longueur de la ceinture se règle à l'aide des ajusteurs (B2) de la ceinture.

**PT.**  
Para abrir a fivela (B1) do cinto de segurança (B) e poder colocar a criança no porta bebé, pressione os 3 pontos da fivela (B1) indicados. Antes de iniciar o passeio certifique-se que o cinto de segurança está devidamente ajustado à criança sem a magoar. Este ajuste deverá ser feito pelo deslize dos ajustadores (B2) existentes no cinto.

**DE.**  
Um die Schließschnalle (B1) des Sicherheitsgurt (B) zu öffnen und das Kind in die Sitzschale zu setzen, drücken Sie die 3 angegebenen Punkte der Schließschnalle (B1). Bevor Sie Ihren Ausflug starten, vergewissern Sie sich, ob der Sicherheitsgurt fest am Körper Ihres Kindes anliegt, ohne es zu verletzen. Stellen Sie den Gurt in die richtige Position, durch en der im Gurt vorhandenen Stellvorrichtungen (B2).

**AR.**  
لوضع الطفل في المقعد، افتح القفل (B1) مع أم الأمان (B)، واضغط على الأزرار الثلاثة للقفل (B1) كما هو محدد. قبل بدء ركوب الدراجة، تأكد من أن حزام الأمان بطريقة ملائمة وأنه لا يسبب أي أذى للطفل. يتم إجراء هذا الضبط عن طريق "لق" محسكات الحزام (B2).

**BG.**  
За да поставите дете в седалката, отворете ключалка (B1) на обезопасителния колан (B) и натиснете трите бутона на ключалката (B1) както е показано. Преди да започнете разходката си, уверете се, че обезопасителният ремък е правилно регулиран и че не причинява болка на детето. Тази регулировка се прави чрез плъзгане на регулатора на колана (B2).

**CS.**  
Než dáte dítě do sedačky uvolněte zámek (B1) bezpečnostního pásu (B) a stiskněte tři tlačítka zámku (B1) – viz obrázek. Před cestou se ujistěte, že je pás sedačky správně upevněn a nezraní dítě. Dotáhněte posunutím utahovací přezky pásu (B2).

**DA.**  
For at frigøre sikkerhedsselerne og anbringe barnet i stolen, åbn spænde (B1) på sikkerhedsselen (B) og tryk samtidigt på de tre punkter på spænde (B1), som angivet ovenfor. Inden du begynder at køre, forvis dig om, at sikkerhedsselerne er korrekt indstillet efter barnets højde; selerne skal være fastspændt, dog uden at stramme alt for meget om barnet. Selernes længde indstilles ved at flytte spænderne (B2) langs selerne.

**EL.**  
Για να ανοίξετε το κούμπωμα (B1) της ζώνης ασφαλείας (B) και να μπορέσετε να τοποθετήσετε το παιδί στο πορτ-μπεμπέ, πατήστε τα 3 μαρκαρισμένα σημεία του κούμπωματος (B1). Πριν ξεκινήσετε τον περίπατο, βεβαιωθείτε ότι η ζώνη ασφαλείας εφαρμόζει ουσιαστικά χωρίς να πηλγώνει το παιδί. Αυτό πετυχαίνεται μετακινώντας τους ρυθμιστές (B2) της ζώνης.

**ES.**  
Para abrir la hebilla (B1) del cinturón de seguridad (B) y poder colocar el niño en el portabebés, presione los 3 puntos indicados de la hebilla (B1). Antes de iniciar el paseo asegúrese de que el cinturón de seguridad está debidamente ajustado al niño sin hacerle daño. Este ajuste se deberá realizar deslizando las hebillas (B2) existentes en el cinturón.

**ET.**  
Lapse turvatooli panemiseks tehke turvavöö (B) lahti, vajutades selle 3-punkti pandlale (B1). Enne sõidu alustamist veenduge, et turvavöö oleks lapse jaoks parajalt peale pandud ega teeks lapsel haiget ning et lapsel ei oleks ebamugav. Rihma saate reguleerida, libistades rihmareguleerijaid (B2) üles-alla.

**FI.**  
Kun asetat lapsen istuimeen, avaa turvavyön lukko (B1) turvavyöstä (B) ja paina lukon (B1) kolmea painiketta kuvan osoittamalla tavalla. Varmista ennen pyöriälemään lähtöä, että turvavyö on säädetty oikein ja ettei se satuta lasta. Turvavyötä säädetään liu'uttamalla vyön säätimiä (B2).

**HE.**  
כדי להניח את הילד במושב, פתחו את הסגר (B1) של חגורת הבטיחות (B) ולחצו על שלושת לחצני הסגר (B1) כמתואר בתמונה. לפני תחילת הרכיבה, ודאו שחגורת הבטיחות מתאמת כראוי ושהיא אינה מכאיבה לילד. התאמת החגורה מתבצעת על ידי הסטת מתאמי האורך (B2).

**HR.**  
Za smještaj djeteta u sjedalicu, otvorite bravu (B1) na sigurnosnom pojasu (B) i pritisnite tri tipke na bravi (B1) kako je prikazano. Prije kretanja na vožnju, provjerite jesu li sigurnosni pojasevi primjereno podešeni i nisu neudobni za dijete. Podešavanje se izvodi klizanjem podesivača pojasa (B2).

**HU.**  
A (B) jelzésű biztonsági öv (B1) jelű csatjának kinyitására nyomja meg a (B1) jelű csaton megjelölt három pontot, ezután tudja a gyermek elérésbe helyezni. A kerékpározás megkezdése előtt ellenőrizze, hogy elég

szorosan kötötte-e be a biztonsági övet, anélkül, hogy az gyermekének fájdalmat okozna. Az őv szorosságát az azon található (B2) jelű övfeszítőkkel állíthatja be.

#### IT.

Mettere il bambino sul seggiolino, aprendo la chiusura della cintura di sicurezza (B1) premendo i tre bottoni della serratura (B1) come indicato. Prima di partire, assicurarsi che la cintura di sicurezza sia correttamente posizionata e che non dia fastidio al bambino. Questa regolazione viene fatta regolando il cursore (B2).

#### JP.

お子様をシートに座らせるには、図に矢印で示すロック (B1) 上の3箇所のボタンを押して、シートベルト (B) のロック (B1) を外します。運転を始める前に、シートベルトが適切に調節されており、お子様を締め付け過ぎているかどうかを確認してください。この調節は、ベルト調節器 (B2) を使って行います。

#### LT.

Norėdams įsodinti vaiką į kėdutę, atsekite saugos diržo (B) užraktą (B1), paspausdami tris užrakto (B1) mygtukus kaip pavaizduota. Prieš pradėdami važiuoti įsitikinkite, kad kėdutės diržas tinkamai užsegta ir ar jis nežeidžia vaiko. Tinkamą diržo poziciją nustatyti galima įtempiant ar atlaisvinant diržą, diržo slankiklio (B2) pagalba.

#### LV.

Lai mazuli iēsēdinātu sēdekliī, atveriet drošības jostas (B) sprādzi (B1), piespiežot trīs sprādzes pogas, kā parādīts attēlā. Pirms katra brauciena pārlicinieties, vai drošības josta ir pareizi noregulēta un nenodara sāpes mazulim. Regulēšanai izmantojiet jostas regulēšanas sprādzes (B2).

#### NL.

Wanneer u uw kind in het stoeltje wilt zetten, open dan de veiligheids gesp van de vijfpunts-gordel (B) door tegelijkertijd op de drie punten van het slotje te duwen (B1).

Voordat u gaat fietsen met uw kind in het fietstoeltje, controleer of de vijfpunts-gordel op de juiste maat is afgesteld voor uw kind, zonder dat het kind er hinder van ondervindt. De lengte van de gordel kunt u aanpassen door te schuiven met de clips op de gordel (B2).

#### NO.

For å plassere barnet i setet, åpn spenne (B1) til sikkerhetsbeltet (B) og trykk på de tre knappene til låsen (B1) som angitt. Før du begynner å sykle, forsikr deg om at setebeltet er riktig justert og at det ikke skader barnet. Denne justeringen utføres ved å flytte beltejusteringene (B2).

#### PL.

Aby posadzić dziecko w foteliku, prosimy odpiąć blokadę (B1) pasa bezpieczeństwa (B) i wcisnąć trzy przyciski blokady (B1) tak, jak pokazano. Przed rozpoczęciem jazdy, prosimy się upewnić, czy pas fotelika jest dobrze przymocowany i czy nie rani dziecka. Regulacja jest możliwa przez przesuwanie paska (B2).

#### RO.

Pentru a poziționa copilul în scaunel, deschideți catarama de blocare (B1) a centurii de siguranță (B) apăsând cele trei butoane ale închizătorii (B1) după cum este indicat în imagine. Înainte de a porni la plimbare, asigurați-vă că centura este poziționată corect și că nu incomodează copilul. Aceasta se reglează prin ajustarea cataramelor de pe centură (B2).

#### RU.

Чтобы открыть замок (B1) ремня безопасности (B) и посадить ребенка в детское кресло, нажмите 3 указанные точки замка (B1). Перед началом прогулки проверьте, хорошо ли отрегулирован ремень безопасности и не причиняет ли он неудобств ребенку. Отрегулировать натяжение можно при помощи регуляторов (B2), имеющихся на ремне.

#### SK.

Keď chcete dať dieťa do sedačky, otvorte zámok (B1) bezpečnostného pásu (B) a stlačte tri gombíky zámku (B1), ako je to znázornené. Pred jazdou sa uistite sa, že pás sedačky je správne nastavený. Nastavíte ho posúvaním nastavovačov pásu (B2).

#### SL.

Ko želite namestiti otroka v sedež najprej odpnite varnostno zaponko (B1) pet točkovnega sistema varnostnih trakov (B). Varnostno zaponko (B1) odprite s pritiskom na tri gumbe. Pred vožnjo vedno preverite pravilno zategnjenost sistema varnostnih trakov. Pazite, da premočna zategnjenost trakov ne poškoduje otroka! Dolžino in zategnjenost trakov nastavite s pomikom nastavitvenih sponk (B2).

#### SR.

Da biste dete stavili u sedišta, oslobodite kopču (B1) bezbednosnog pojasa (B) i pritisnite sva tri dugmeta na kopči (B1) kao što je prikazano. Pre nego što krenete u vožnju, proverite da li je pojas na sedištu odgovarajuće podešen, te da neće povrediti dete. Ovo podešavanje se vrši povlačenjem regulatora pojasa (B2).

#### SV.

För att sätta barnet i sitsen, öppna låset (B1) på säkerhetsbältet (B) och tryck på de tre låsknapparna (B1). Innan du börjar cykla, se till att säkerhetsbältet är ordentligt spänt och att det inte skadar barnet. Inställning av bälteslängden görs genom att låta spännena glida (B2).

#### TR.

Çocuğu koltuğa yerleştirmek için, emniyet kemerinin (B) kilidini (B1) açın ve gösterildiği gibi kilidin (B1) üç düğmesine basın. Bisikleti sürmeye başlamadan önce koltuk kemerinin uygun şekilde ayarlandığından ve çocuğun canını yakmadığından emin olun. Bu ayarlama kemer ayarlayıcıları (B2) kaydırılarak yapılır.

#### UK.

Щоб помістити дитину в сидінні, потрібно відчинити замок (B1) пасків безпеки (B) натисканням трьох кнопок замку (B1) відповідно зображенню на малюнку. До початку Вашої прогулянки переконайтесь в тому, що паски сидіння належним чином відрегульовані та не спричиняють болісних відчуттів дитині. Регулювання виконується пересуванням регуляторів пасків (B2).

#### ZH.

把孩子放入座椅时，先打开安全带 (B) 的保险锁扣 (B1)，然后按指示按下保险锁扣 (B1) 的 3 个按钮。在开始骑车前，要确保座椅安全带已调整适当且不会使孩子受到伤害。滑动安全带调节扣 (B2) 便可进行调整。

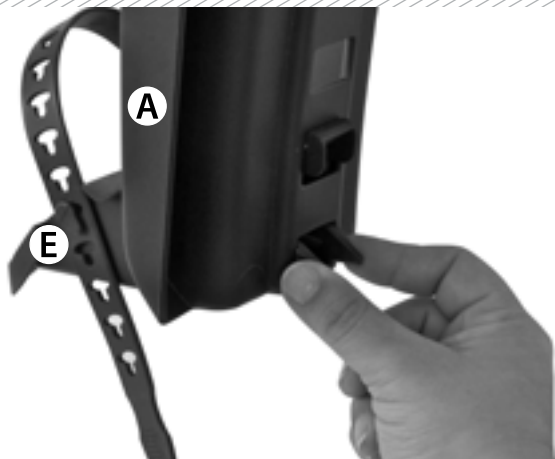
**EN.**

To adjust the height of the foot rest (E) that suits your child's size, release the foot rest (E) from the seat (A) by pressing the two fasteners together and lift the foot rest as indicated in the picture (it may be necessary to apply some pressure).

**FR.**

Pour ajuster la hauteur des repose-pieds (E) à la taille de l'enfant, retirez le repose-pied (E) de la chaise (A) en pressant les pinces et en levant le repose-pied comme indiqué sur l'illustration (il est possible que vous deviez forcer un peu).

**PT.**

Para ajustar a altura do pousa pé (E) para a altura mais apropriada ao tamanho da criança, retire o pousa pé (E) do assento principal (A) pressionando as patilhas simultaneamente e levante o pousa pé como indicado na imagem (poderá ter de aplicar alguma força no aperto das patilhas).

**DE.**

Um die Fußrasten (E) auf die Höhe Ihres Kindes einzustellen, lösen Sie die Fußrasten (E) vom Babysitz (A), indem Sie beide Druckknöpfe zusammenpressen und die Fußrasten gleichzeitig leicht anheben und entfernen (siehe Abb.; evtl. etwas Druck anwenden).

**AR.**

لضبط ارتفاع مسند القدم (E) بما يتلاءم مع حجم طفلك، حرر مسند القدم (E) من المقعد بالضغط (A) على أداتي التثبيت "وياً وأرفع مسند القدم كما هو مشار إليه في الصورة". قد تتطلب الضرورة نقل بعض الضغط.

**BG.**

За да регулирате височината на поставката за крака (E) в зависимост от височината на детето, освободете поставката за крака (E) от седалката (A) чрез едновременно натискане на двата фиксатора и повдигнете поставката за крака, както е показано във фигурата (може да бъде необходимо да се приложи известен натиск).

**CS.**

Pro nastavení výšky opěrky na nohy (E), která vyhovuje Vašemu dítěti, uvolněte opěrku na nohy (E) ze sedačky (A) tak, že stlačíte tlačítka k sobě a zvednete opěrku tak, jak je znázorněno na obrázku (je potřeba vynaložit větší sílu).

**DA.**

For at justere fodhvileren (E) til barnets højde, løft fodhvileren (E) af stolen (1) ved at presse de to klemmer sammen og løft fodhvileren som vist på billedet (det kan eventuelt være nødvendigt at presse lidt).

**EL.**

Για να ρυθμίσετε το ύψος των στηριγμάτων των ποδιών (E) που ταιριάζει στη σωματική διάπλαση του παιδιού σας, αποδεσμεύστε το στηρίγμα των ποδιών (E) από το κάθισμα (A) συμπιέζοντας τα δύο εξαρτήματα ασφάλισης και ανασκλώνοντας το στηρίγμα του ποδιού, όπως φαίνεται στην εικόνα (μπορεί να χρειαστεί να ασκήσετε κάποια πίεση).

**ES.**

Ajustar la altura del reposapiés (E) para que se adapte al tamaño del niño, soltar el reposapiés (E) de la silla (A) presionando los dos cierres a la vez y levantar el reposapiés como está indicado en la foto (puede ser que al ponerlo se necesite ejercer algo de presión).

**ET.**

Jalatee (E) lapsele sobivaks reguleerimiseks laske tugi (E) istme (A) küljelt lahti, surudes kaks kinnitustetaili kokku ja tõstke jalatugi pildil näidatud viisil sobivasse kõrgusesse (vajadusel kasutage jõudu).

**FI.**

Sääää jalkatuen (E) korkeus lapsen kokoon sopivaksi vaputtamalla jalkatuki (E) istuimesta (A) kahta kiinnikettä yhteen painamalla ja nostamalla jalkatukea kuvassa osoitetulla tavalla (voit joutua käyttämään hieman voimaa).

**HE.**

כדי לכוון את גובה מסעד כף הרגל (E) להתאמה לגודלו של ילדכם, שחררו את מסעד כף הרגל (E) מהמושב (A) בלחיצה על שני התפסנים זה כפי זה, והרימו את מסעד כף הרגל כמתואר בתמונה) יתכן שיהיה עליכם להפעיל מעט כוח לשם כך.

**HR.**

Za podešavanje visine oslonca za noge (E) koji odgovara veličini vašeg djeteta, otpustite oslonac za noge (E) sa sjedalice (A) istodobnim pritiskom dva zatvarača i podizanjem oslonca za noge kako je prikazano slikom (možda će biti potrebno malo jače uprijeti).

**HU.**

A gyerekülés lábtartójának a gyerek lábméretére történő beállításához (E), oldja ki a lábtartót (E) a gyereküléskészlet (A) a két retesz összenyomásával és emelje feljebb a lábtartót a képen megfelelő irányban. (Némi erőfeszítés szükséges lehet.)

**IT.**

Per regolare correttamente l'altezza dei piedini (E) in base alle dimensioni del vostro bambino, spostare i piedini (E) dal seggiolino facendo pressione contemporaneamente sulle due linguette, sollevando il piedino come indicato nella foto.

**JP.**

フットレスト (E) の高さをお子様の足に合わせて調節するには、図に矢印で示す2箇所のつまみを同時に挟むように押し、フットレスト(E) をシート (A) から外して位置をずらします (ある程度強く押さないと外れない場合があります)。

**LT.**

Norėdami nustatyti kėdutės kojų atramos (E) aukštį, kuris būtų tinkamas Jūsų vaikui, atlasvinkite kojų atramą (E) nuo kėdutės (A) kartu spausdami abi laikiklio puses bei kilstelėkite atramą kaip parodyta nuotraukoje (gali būti, kad reikės stipriau kilstelėti atramą, norint ją atlasvinti).

**LV.**

Lai mazuļa augumam atbilstoši augstumā pārvietotu kāju balstus (E), nopemiet tos no sēdekliša korpusa (A), paspiežot vienu pret otru fiksējošos āķus, kā parādīts attēlā (tam var būt nepieciešama zināma piepūle).

**NL.**

Om de hoogte van de voetsteun aan te passen (E), dient u de voetsteun (E) los te maken van het stoeltje (A) door het beugelkje aan de achterzijde aan twee kanten tegelijk in te duwen, terwijl u met uw andere hand het voetsteuntje omhoog kunt brengen.

**NO.**

For å justere høyden på fotstøtten (E) slik at den passer for ditt barns størrelse, frigjør fotstøtten (E) fra setet (A) ved å presse de to strammerne sammen og løft fotstøtten som vist på bildet (det kan være nødvendig å tilføre litt trykk).

**PL.**

Aby dostosować wysokość oparcia do stop (E) do wzrostu dziecka, odłącz oparcia stop (5) od fotelika (1) przez jednoczesne naciśnięcie dwóch mocowań i przesunięcie oparcia tak, jak pokazano na zdjęciu (może być potrzebne zastosowanie pewnego nacisku).

**RO.**

Pentru reglarea înălțimii suportului pentru picioare (E) în funcție de înălțimea copilului dv, desprindeți suportul de picioare (E) de scaun (A) apăsând pe ambele clame deodată și ridicăți scaunelul după cum este indicat în imagine (aplicarea forței ar putea fi necesară).

**RU.**

Чтобы отрегулировать высоту подножки (E) по росту ребенка, освободите подножку (5) от сиденья (1), нажав одновременно на два фиксатора, и приподнимите подножку, как показано на рисунке (для этого может потребоваться некоторое усилие).

**SK.**

Pre nastavenie výšky opierky na nohy (E), ktorá vyhovuje vášmu dieťaťu, uvoľnite opierku na nohy (E) zo sedačky (A)

tak, že stlačíte tlačidlá k sebe a zodvihnete opierku, ako je znázornené na obrázku (je potrebné vynaložiť väčšiu silu).

**SL.**

Če želite nastavit višino opore za noge (E) jo morate odstraniti s sedeža. S prstimi ene roke stisnite s oba jezička opore, z drugo roko pa dvignete košarico opore in jo staknite iz ležišča. Oporo vtaknite v izbrane odprtine na sedežu.

**SR.**

Da biste podesili visinu držača za noge (E) da odgovara veličini vašeg deteta, odvojite držač noge (E) od sedišta (A) tako što ćete sa obe strane pritisnuti nosači i podići držač nogu kao što je to na slici prikazano (možda je potrebno jače pritisnuti).

**SV.**

För att justera höjden på fotstödet (E) så att det passar ditt barn, tryck ihop de två fästena samtidigt och lyft upp fotstödet såsom bilden visar (det kan vara nödvändigt att använda lite kraft).

**TR.**

Ayak dayama yerinin (E) yüksekliğini çocuğunuzun boyuna göre ayarlamak için, resimde gösterildiği gibi iki mandala birlikte bastırarak ayak dayama yerinin (E) koltuktan (A) serbest kalmasını sağlayın ve ayak dayama yerini yukarı kaldırın (biraz basınç uygulamak gerekebilir).

**UK.**

Щоб відрегулювати висоту підніжок (E) відповідно зросту дитини, потрібно звільнити підніжки (E) від сидіння (A) натисканням двох фіксаторів одночасно та підняти підніжки так, як це зображено на малюнку (для цього потрібно прикласти деяке зусилля).

**ZH.**

欲调整脚踏撑板 (E) 的高度以适合您孩子的身材, 将两个带扣一起按下以从座椅主体 (A) 上松开脚踏撑板 (E), 而后按图示方式升高脚踏撑板 (有可能需要加些压力)。

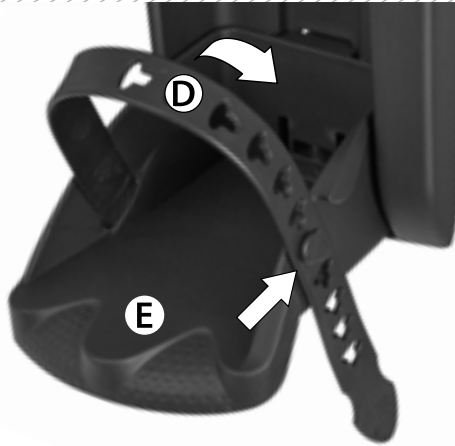
**EN.**

To guarantee your child's safety, adjust the strap (D) of the foot rest. Unlock the strap (D) and adjust it to the child's foot. Lock it again making sure the strap does not hurt the child.

**FR.**

Pour garantir la sécurité de l'enfant, ajustez les courroies de maintien (D) des repose-pieds. Sortez la courroie (D) du cran d'arrêt, et ajustez-la au pied de l'enfant ; fixez-la à nouveau en vous assurant qu'elle ne blesse pas l'enfant.

**PT.**

Para garantir a segurança da criança ajuste a abraçadeira (D) do pousa pé. Desprenda a abraçadeira (D) do encaixe, ajuste-a ao pé da criança e volte a encaixar. Certifique-se que a fivela não se encontra apertada em demasia para não magoar a criança.

**DE.**

Zum Schutz ihres Kindes, rasten Sie den Sicherheitsriemen (D) der Fußrasten gut fest. Lösen Sie die Sicherheitsriemen (D) von der Schnalle, straffen sie diese an die Füße des Kindes und schnallen Sie den Sicherheitsriemen erneut fest. Vergewissern Sie sich dass diese nicht zu fest sitzt und dabei das Kind verletzt.

**AR.**

لضمان سلامة وأمان طفلك، اضبط الشريط (D) الحامٍ بمسند القدم. فك قفل الشريط (D) واضبطه على حذاء قدم الطفل. اقلل مرة أخرى للتأكد من أن الشريط لا يسبب الأذى للطفل.

**BG.**

За да се гарантира безопасността на вашето дете, регулирайте ремъка (D) на поставката за крака. Отключете ремъка (D) и го регулирайте в зависимост от краката на детето. Заклучете го отново, като се уверите, че ремъка не наранява детето.

**CS.**

Pro bezpečí dítěte upevněte pásek (D) stupáčky. Pásek uvolněte a dotáhněte podle nohy dítěte. Pásek zamkněte a ujistěte se, že nezpůsobí Vašemu dítěti zranění.

**DA.**

For at sikre barnets sikkerhed, juster spændbåndet (D) til fodhvileren. Tag spændbåndet (D) ud af pladsholderen, juster det til barnets fod og anbring båndet på ny i

holderen. Forvis dig om, at båndet ikke sidder for stramt om barnets fod, da det kan bevirke smerte.

**EL.**

Για την εγγύηση της ασφάλειας του παιδιού ρυθμίστε τον ιμάντα συγκράτησης ποδιών (D). Αποσυνδέστε τον ιμάντα συγκράτησης ποδιών (D), εφαρμόστε τον στο πόδι του παιδιού και κλείστε τον ξανά. Βεβαιωθείτε ότι το κούμπωμα ασφαλείας δεν είναι υπερβολικά σφιγμένο ώστε να πληγώνει το παιδί.

**ES.**

Para garantizar la seguridad del niño ajuste la abrazadera (D) del reposapiés. Desprenda la abrazadera (D) del encaje, ajústela al pie del niño y vuelva a encajarla. Asegúrese de que la hebilla no se encuentra demasiado apretada para que no haga daño al niño.

**ET.**

Et tagada lapse ohutus, kohandage jalatoe kinnitusrihma (D). Võtke kinnitusrihm (D) kinnituse küljest lahti, kohandage seda vastavalt lapse jala suursele ning kinnitage see uuesti kinnituse külge. Kontrollige, kas kinnitusrihm (D) ei ole liialt pingule tõmmatud ja ei tee lapsele haiget.

**FI.**

Varmista lapsen turvallisuus säätämällä jalkatuen remmiä (D). Avaa remmi ja säädä se lapsen jalkaan sopivaksi. Kiinnitä remmi uudelleen varmistaen, että remmi ei satuta lasta.

**HE.**

כדי להבטיח את בטיחותו של ילדכם, התאימו את הרצועה (D) של מסעד כף הרגל. שחררו את נעילת הרצועה (D) והתאימו אותה לכף רגלו של הילד. בעלו את הרצועה בחזרה והקיפידו שהיא אינה מכאיבה לילד.

**HR.**

За potpun sigurnost djeteta podesite traku (D) na osloncu za noge. Otkopčajte traku (D) i podesite je prema dječjoj nozi. Ponovno pričvrstite traku tako da nije neudobna za dijete.

**HU.**

Gyermeke biztonsága érdekében kösse be a lábtartó (D) pántját. Oldja ki a (D) pántot az eresztékből, igazítsa azt a gyermek lábához, majd rögzítse ismét. Győződjön meg

arról, hogy nem kapcsolta-e túl szorosra a csatot, hogy ne okozzon fájdalmat gyermekének.

#### IT.

Per garantire la sicurezza del vostro bambino, sistemare il cinturino (D) del piede del seggiolino. Aprire la connessione ed adattarla al piede del bambino. Chiudere il cinturino plastico assicurandosi che non faccia male al bambino.

#### JP.

お子様の安全を確保するために、フットレストのストラップ(D)を調節してください。ストラップ(D)を一旦外してからお子様の足に合わせて締め直します。ストラップがお子様の足を締め付け過ぎないようにご注意ください。

#### LT.

Kad garantuotumėte savo vaiko saugumą, pritvirtinkite kojų atramų dirželius (D). Atlaisvinkite dirželius ir apjuoskite jais savo vaiko pėdas. Užfiksuokite dirželius taip, kad jie nekeltų nepatogumo Jūsų vaikui.

#### LV.

Lai garantētu mazuļa drošību, pienācīgi noregulējiet kāju balstu saites (D), atsprādzējot un pielāgojot tās atbilstoši pēdas lielumam. Pēc piesprādzēšanas pārlicinieties, ka saites nenodara sāpes mazulim.

#### NL.

Voor de veiligheid van uw kind, pas het riempje (D) van de voetsteun zo aan dat de voet van uw kind er goed inpast, maar zonder dat het pijn doet.

#### NO.

For å sikre barnets sikkerhet, juster stroppen (D) på fotstøtten. Ta stroppen (D) ut av plassholderen og juster den for barnets fot. Forsikr deg om at stroppen ikke sitter for stramt for ikke å påføre barnet smerte.

#### PL.

Aby zapewnić dziecku bezpieczeństwo, należy dopasować paski zabezpieczające (D) odpinając paski od oparcia i dostosowując do stopy dziecka. Należy się upewnić, że paski nie przeszkadzają i nie ranią dziecka.

#### RO.

Pentru a garanta siguranța copilului dv, ajustați curelușa (D) suportului de picioare. Desprindeți curelușa (D) din închizătoare și potriviți-o pe piciorul copilului. Închideți-o din nou asigurându-vă că respectiva curelușă nu incomodează copilul.

#### RU.

Для того, чтобы гарантировать безопасность ребенка, отрегулируйте ремешок (D) подставки для ног. Отстегните ремешок (D), обведите вокруг ступни ребенка и снова закрепите. Удостоверьтесь, что ремешок не слишком натянут и не давит ребенку.

#### SK.

Aby dieťa sedelo bezpečne, zatahňte aj pásy (D) na opierkach na nohy. Uvoľnite pás a prispôbte ho nohe dieťaťa, uzatvoríte ho a uistite sa, že dieťaťu neblíži.

#### SL.

Za največjo mero varnosti morate pred vožnjo pritrditi še otrokove noge. S tem poskrbite, da nebi prišle v stik z vrtečimi deli kolesa. Odprite trak košarice za noge (D). Trak mora pritrditi nogo na košarico trdno, vendar ne premočno, da ne poškodujete otroka.

#### SR.

Da biste zasigurali bezbednost vašeg deteta, podesite vez (D) držača za noge. Otkopčajte vez (D) i prilagodite ga de-

tetovoj nozi. Ponovo ga zakopčajte vodeći računa da vez ne povredi dete.

#### SV.

För att garantera ditt barns säkerhet, justera remmen (D) på fotstödet. Lossa remmen och anpassa den efter barnets fot. Spänn fast den igen och se till att den inte skadar barnet.

#### TR.

Çocuğunuzun güvenliğini garanti etmek için ayak dayama yerinin kayışını (D) ayarlayın. Kayışı (D) açın ve çocuğın ayağına göre ayarlayın. Kayışın çocuğın canını yakmadığından emin olarak tekrar kilitleyin.

#### UK.

Щоб гарантувати безпеку Вашої дитини, потрібно відрегулювати паски підніжок (D). Для виконання цього потрібно відстебнути пасок (D) та відрегулювати його відносно ступні дитини, потім застебнути та переконатися, що пасок не спричиняє болісних відчуттів дитині.

#### ZH.

为确保您孩子的安全，还要调整好脚踏束带 (D)。解开脚踏束带 (D) 并将其调到您孩子的脚的尺寸。而后再锁定束带，确保束带不会让孩子受到伤害。

## MAINTENANCE

To keep the baby seat in good working conditions and to prevent accidents we recommend the following:

- Check regularly the mounting system of the seat to the bicycle in order to make sure it is in perfect condition.
- Check all the components to see if they work properly. Do not use the seat if any of the components is damaged. Damaged components must be substituted.
- Clean the seat with soap and water (do not use abrasive, corrosive or toxic products).

## SAFETY INSTRUCTIONS AND WARNINGS

- The rider must be at least 16 years of age;
  - This baby seat is only suitable for the transportation of children with a maximum weight of 33.06 lbs/15 kg and up to 3 years old. Make sure to check the child's weight before using the seat and recheck from time to time. In no circumstances should be used to carry a child who exceeds the weight limit.
  - The baby seat is not to be used to carry a child younger than 9 months. It is only safe for a child to ride in the baby seat if it is able to sit up straight and hold its head upright, while wearing a helmet.
  - When the steering angle to each side is reduced to less than 45°, change the type of handlebar.
  - Check if all parts of the bicycle function correctly with the baby seat mounted.
  - Do not install this baby seat on a racing bicycle (drop handlebar).
  - Secure the child on baby seat ensuring that all the safety belts and straps applied firmly but not so tight as to cause discomfort to the child.
  - Make sure the seat stays slightly reclined towards the back and not towards the front, to avoid the child from slipping.
  - The baby seat must never be used before adjusting the safety belt.
- WARNING:** Additional security devices shall always be fastened.
- Do not allow any part of the child's body or clothing, shoelaces, baby seat belts, etc. to come in contact with moving parts of the bicycle because can be harmful to the child or cause accidents.
  - A wheel protector is recommended to prevent the child from inserting its feet or hands between the spokes. The use of protection underneath the saddle or the use of a saddle with internal

springs is mandatory. Make certain that the child is not able to hinder the brakes, thus avoiding accidents. These adjustments should be revised with child's growth.

- Dress the child with proper clothes according to weather conditions and use an appropriate helmet.
  - The children in seats need to be more warmly clothed than riders of cycles and should be protected from rain.
  - When the baby seat is not in use, fasten the waist buckle of the security harness to prevent the straps from dangling and entering in contact with some turning part of the bicycle as wheels, brakes, etc. as these may be a hazard to the cyclist.
- WARNING:** Front seats reduce the manoeuvrability of the bicycle.
- WARNING:** Do not attach additional luggage to the child carrier.
- WARNING:** Do not modify the seat.
- If you carry additional luggage its weight must not exceed the bicycle's carrying capacity and it must be carried at the rear of the cycle.

**WARNING:** The cycle may behave differently with a child in the seat particularly with regard to balance, steering and braking.

**WARNING:** Never leave the cycle parked with a child in the seat unattended.

- Check the screws regularly and replace any when required.
- WARNING:** Do not use the seat if any part is broken.
- The position of the baby seat must be adjusted so that the bicycle rider does not touch the baby seat with the feet when in motion.
  - The weight of the rider and the child carried must never be more than the maximum load allowed for the bicycle. Check the bicycle instructions manual on the bicycle supplier to make sure if the bicycle supports this additional load.
  - You must cover any sharp or pointy object of the bicycle that may be reached by the child.
  - The seat and cushion can get hot if under the sun for a long time. Make sure that they aren't too hot before seating the child.
  - When transporting the bike on luggage racks or bicycle racks on the car roof or boot door, always take the child seat off the bike. The drag could damage it or tear it off the baby seat.
  - Check that the seat functions correctly when mounted.
  - Check the laws and regulations in your country, related to carrying children in seats attached to cycles in force.

## ENTRETIEN

Pour garantir un bon fonctionnement et éviter des accidents, nous vous recommandons de:

- Vérifiez régulièrement si le système de fixation du porte bébé à la bicyclette se trouve en bonnes conditions.
- Inspectez toutes les pièces, vérifiez si elles travaillent efficacement et n'utilisez pas le porte bébé si l'une des pièces est endommagée. Celles-ci doivent être toujours remplacées.
- Vérifiez la propreté du porte bébé et quand nécessaire lavez-le avec de l'eau et du savon (n'utilisez pas de produits abrasifs, corrosifs ou toxiques), et laissez-le sécher à températures ambiantes.

## INSTRUCTIONS DE SÉCURITÉ ET D'AVERTISSEMENTS

- Le conducteur de la bicyclette doit être âgé de 16 ans au moins.
- Ce porte-bébé n'est prévu que pour le transport d'enfants d'un poids maximum de 15 kg et âgés au plus de 3 ans. Vérifiez le poids de l'enfant avant tout usage du siège. N'utilisez en aucun cas ce siège pour des enfants dont le poids est supérieur aux limites fixées.
- N'utilisez pas ce siège pour des enfants de moins de 9 mois. Pour circuler comme passager, l'enfant doit pouvoir s'asseoir avec le dos en position verticale et la tête droite lorsqu'il porte un casque de protection. Consultez un médecin si l'enfant présente des problèmes de développement.
- Si l'angle de rotation de la roue est réduit à moins de 45° de chaque côté, installez un autre type de guidon.
- Vérifiez que tous les éléments de la bicyclette fonctionnent

correctement lorsque le siège d'enfant est monté.

- N'installez pas ce siège sur un vélo de course (guidon bas).
- Attachez l'enfant au siège en vous assurant que les ceintures de sécurité et les courroies sont bien en place et correctement serrées (sans excès toutefois, afin que l'enfant n'éprouve aucun gêne).
- Assurez-vous également que le siège est légèrement incliné vers l'arrière et non vers l'avant, afin que l'enfant ne glisse pas.
- N'utilisez jamais le siège d'enfant avant d'avoir ajusté la ceinture de sécurité.

**AVERTISSEMENT:** Fixer toujours les dispositifs de sécurité supplémentaires.

- Vérifiez qu'en toutes circonstances aucune partie du corps de l'enfant ou de ses vêtements (lacets, ceintures de sécurité, etc.) ne puisse se trouver en contact avec une partie mobile de la bicyclette, ce qui pourrait blesser l'enfant ou provoquer un accident.
- Nous vous recommandons d'installer une protection sur la roue afin d'éviter que l'enfant ne mette ses pieds ou ses mains dans les rayons. L'utilisation d'une protection sous la selle ou d'une selle dotée de ressorts internes est obligatoire et vous devez vous assurer que l'enfant n'a pas accès à la zone des freins pour éviter tout accident.
- Habillez votre enfant avec des vêtements chauds et équipez-le d'un casque approprié.
- Les enfants assis sur les sièges doivent être plus chaudement vêtus que les conducteurs, ils doivent également être protégés de la pluie.



- Lorsque le siège n'est pas utilisé, bouclez la ceinture du harnais de sécurité: les boucles pendantes peuvent entrer en contact avec des parties mobiles (roues, freins, etc.) et présentent un danger pour le cycliste.

**AVERTISSEMENT:** Les sièges avant réduisent la maniabilité de la bicyclette.

**AVERTISSEMENT:** Ne pas ajouter de bagage supplémentaire au porte-bagages.

**AVERTISSEMENT:** Ne pas modifier le siège ;

- Si vous transportez un bagage supplémentaire, celui-ci ne doit pas dépasser la capacité de charge du vélo et doit être transporté à l'arrière.

**AVERTISSEMENT:** La bicyclette peut avoir un comportement différent lorsque le siège est occupé ;

**AVERTISSEMENT:** Ne jamais laisser la bicyclette garée avec un enfant dans le siège sous surveillance ;

- Vérifiez régulièrement l'état des vis et remplacez-les si besoin est.

**AVERTISSEMENT:** Ne pas utiliser le siège si des pièces sont cassées.

- La position du siège d'enfant doit être ajustée afin que le

conducteur ne le touche jamais avec les pieds lorsqu'il pédale.

• Le poids cumulé du conducteur et de l'enfant ne doit jamais excéder la charge maximum autorisée pour votre bicyclette. Vérifiez dans le manuel de votre bicyclette ou auprès de votre revendeur que cette charge supplémentaire est supportée.

- Veillez à protéger tout élément pointu de la bicyclette pouvant être atteint par l'enfant.
- Le siège et le rembourrage peuvent être très chauds s'ils sont exposés longtemps au soleil : assurez-vous qu'ils ne sont pas brûlants avant d'asseoir l'enfant.
- Lorsque vous transportez la bicyclette sur le porte-bagages d'une voiture ou au moyen d'un porte-vélo sur hayon, retirez toujours le siège d'enfant : le vent pourrait l'endommager ou même l'arracher.
- Vérifiez que le siège d'enfant fonctionne correctement une fois monté.
- Vérifiez les lois et règlements en vigueur dans votre pays concernant le transport d'enfants à bicyclette.

## MANUTENÇÃO

Para boas condições de funcionamento e para prevenir acidentes recomendamos o seguinte:

- Verifique regularmente o sistema de fixação do porta bebé à bicicleta se encontra em perfeitas condições.
- Inspeccione todos os componentes verificando se trabalham eficazmente e não use o porta bebé se algum dos componentes estiver danificado. As partes danificadas devem ser sempre substituídas.
- Inspeccione a limpeza do porta bebé e quando sujo lave-o com água e sabão (não use abrasivos, corrosivos ou produtos tóxicos), deixando-o secar à temperatura ambiente.

## INSTRUÇÕES DE SEGURANÇA E AVISOS

- O condutor deve ter no mínimo 16 anos de idade.
- Este porta bebé apenas é adequado para o transporte de crianças com um peso máximo de 15 kg até aos 3 anos de idade. Verifique o peso da criança antes de utilizar o porta bebé. Em circunstância alguma deve utilizar o porta bebé para transportar uma criança com um peso superior ao limite admissível.
- Nunca transporte crianças com idades inferiores a 9 meses de idade neste porta bebé. Para poder ser transportada a criança deve conseguir manter-se sentada, com a cabeça equilibrada sem esforço e com a cabeça protegida com um capacete de bicicleta. Deve consultar um médico se a criança apresentar um crescimento questionável.
- Se o ângulo de direcção para cada lado ficar reduzido a menos de 45°, mude o tipo de guiador.
- Verifique se todas as partes da bicicleta funcionam convenientemente com o porta bebé montado.
- Nunca instale este porta bebé numa bicicleta de corrida.
- Após colocar a criança no porta bebé deve, obrigatoriamente, ajustar de imediato todos os cintos e abraçadeiras sem contudo incomodar ou moagar a criança.
- Assegure-se que o porta bebé fica ligeiramente inclinado para trás e não para a frente, para a criança não escorregar.

**AVISO:** Os dispositivos de segurança adicionais devem estar sempre fixos.

- Nunca deve utilizar o porta bebé sem antes ajustar o cinto de segurança;
- Não permita que nenhuma parte do corpo, roupa, atacadores dos sapatos da criança ou cintos do porta bebé, etc. fique em contacto com qualquer parte móvel da bicicleta, pois pode ferir a criança ou provocar acidentes graves.
- Aconselha-se o uso de uma protecção na roda para evitar que a criança insira pés e mãos nos raios. É obrigatório o uso de uma protecção por baixo do selim ou um selim com molas internas e assegurar-se que a criança não acede à zona dos travões de

maneira a prevenir acidentes. Estes ajustes têm que ser revistos com o crescimento da criança.

- Aconselha-se vestir a criança com roupa adequada às condições climáticas, assim como o uso de um capacete de protecção;
- A criança transportada no porta-bebé deverá estar melhor agasalhada do que os ciclistas adultos, e protegida devidamente da chuva.
- Aperte todos os cintos mesmo quando não transporta nenhuma criança. Evitando assim que as fivelas andem a balançar e entrem em contacto com alguma parte móvel da bicicleta, travões, ou rodas, pois podem causar acidentes;
- AVISO:** Os assentos de colocar à frente, reduzem a monobriliabilidade da bicicleta.

**AVISO:** Não colocar nenhum tipo de bagagem adicional no assento.

**AVISO:** Não modificar o assento.

- Se transportar bagagem suplementar, esta não deve ultrapassar a capacidade de carga da bicicleta e deve ser transportada na parte traseira da bicicleta.

**AVISO:** A bicicleta pode ter um comportamento diferente quando a criança está sentada, em particular no que se refere ao equilíbrio, controlo da direcção e travagem.

**AVISO:** Nunca deixe a bicicleta estacionada com a criança lá sentada e sem vigilância.

- Verifique regularmente o estado dos parafusos e substitua-os se necessário.

**AVISO:** Não utilizar o assento se alguma parte deste estiver partida ou danificada.

• A posição do porta bebé deverá ser regulada de maneira a que o condutor não toque com os pés no porta bebé quando em andamento.

• O peso do condutor e da criança transportada nunca deve superar a carga máxima admitida para a sua bicicleta. Verifique o manual de instruções ou consulte o fabricante para verificar se a sua bicicleta suporta este peso adicional.

• Proteja qualquer objecto pontiagudo da estrutura da bicicleta que possa em qualquer situação ser alcançado pela criança.

- Verificar a temperatura do porta bebé depois de uma longa exposição ao sol, pois pode estar quente e queimar a criança.

• Se transportar a bicicleta no tejadilho duma viatura deverá retirar o porta bebé a fim de evitar possíveis danos ou evitar ser arrancado da bicicleta pela turbulência do ar.

- Verifique se o porta bebé funciona correctamente depois de montado.

• Verifique se no país em que utiliza o porta bebé existem leis específicas sobre o transporte de crianças em porta bebés.

## PFLEGEANLEITUNG

Zum Erhalt der optimalen Schutzwirkung und zur Vermeidung von Unfällen empfehlen wir folgendes:

- Überprüfen Sie regelmäßig den einwandfreien Zustand des Fixierungssystem des Kindersitzes am Fahrrad.
- Überprüfen Sie eingehend alle Teile, um ihr einwandfreies Funktionieren sicherzustellen. Benutzen Sie nie den Kindersitz falls irgendeines der Teile defekt sein sollte.
- Die Kunststoffteile können Sie mit einer Seifenlösung abwaschen. Die Verwendung von Lösungsmitteln, Ätzmitteln oder anderen Chemikalien könnte den Sitz beschädigen.

## SICHERHEITSHINWEISE

- Das Mindestalter für den Fahrer des Fahrrads beträgt 16 Jahre;
- Der Kindersitz wurde speziell fuer die Beförderung von Kindern mit einem Gewicht von max. 15 kg und einem Alter von max. 3 Jahren entwickelt. Überprüfen Sie am Anfang und danach von Zeit zu Zeit das Gewicht des Kindes. Kinder mit einem Gewicht von über 15 kg dürfen unter keinen Umständen mit dem Kindersitz befördert werden.
- Kinder im Alter von unter 9 Monaten dürfen nicht im Kindersitz befördert werden. Es dürfen ausschließlich solche Kinder befördert werden, die in der Lage sind, gerade zu sitzen und den Kopf beim Tragen des Schutzhelms in aufrechter Position zu halten. Bei Zweifeln hinsichtlich des Entwicklungsstadiums des Kindes sollte ein Arzt zu Rate gezogen werden.
- Bei übermäßiger Beeinträchtigung des Lenkwinkels (Winkel von unter 45° pro Seite) muss ein anderer Lenkertyp verwendet werden.
- Überprüfen Sie nach der Montage des Kindersitzes das korrekte Funktionieren aller Bestandteile des Fahrrads.
- Den Kindersitz nicht auf Rennräder (mit nach unten gerichtetem Lenker) montieren.
- Vergewissern Sie sich, dass alle sicherheitsrelevanten Gurte und Riemen straff ansitzen, jedoch ein bequemes Sitzen weiterhin gewährleisten ist;
- Die Lehne des Kindersitzes sollte leicht nach hinten gekippt sein, um ein Herausrutschen des Kindes auszuschließen.
- Vor Gebrauch des Kindersitzes unbedingt den Sicherheitsgurt anpassen.

**WARNUNG:** Zusätzliche Sicherheits-Befestigungen müssen immer angebracht werden.

- Vergewissern Sie sich zur Vorbeugung von Verletzungen und Unfällen, dass keinerlei Körperteile oder Kleidungsstücke, Schuhbänder, Sicherheitsgurte usw. mit den beweglichen Teilen des Fahrrads in Berührung kommen;
- Es ist, sicherzustellen, dass es für kein Körper- oder Bekleidungsstück des Kindes möglich ist, in Kontakt mit beweglichen Teilen des Sitzes oder Fahrrads zu kommen, und dies mit dem Wachsen des Kindes zu überprüfen. Diese Anweisung muss auf die besondere Gefahr hinweisen, dass die Füße des Kindes in die Speichen

geraten können und die Finger in den Bremsmechanismus und in die Sattelfedern.

- Das Kind muss auf die Wetterverhältnisse abgestimmter Kleidung und einem passenden Schutzhelm ausgestattet sein.
- Das Kind im Sitz soll wärmer als der Fahrer gekleidet sein und vor Regen geschützt werden.
- Wenn der Kindersitz nicht benutzt wird, muss der Hüftgurt geschlossen sein, damit dieser nicht herunterhängt und mit den beweglichen Teilen des Fahrrads wie Rädern, Bremsen etc. in Berührung kommt und somit eine Gefahrenquelle für den Fahrradfahrer darstellt.

**WARNUNG:** Vordersitze reduzieren die Lenkbarkeit des Fahrrads.

**WARNUNG:** Befestigen Sie kein zusätzliches Gepäck an dem Kindersitz.

**WARNUNG:** Am Sitz dürfen keine Änderungen vorgenommen werden.

- Wird zusätzliches Gepäck mitbefördert, darf dies die zulässige Maximallast des Fahrrads nicht übersteigen und muss am hinteren Ende des Fahrrades befördert werden.

**WARNUNG:** Das Fahrverhalten des Fahrrades kann mit dem Kind im Sitz anders sein. Speziell in Bezug auf die Balance, die Lenkung und das Bremsen.

**WARNUNG:** Das Fahrrad darf nie geparkt werden, wenn das Kind unbeaufsichtigt im Sitz ist.

- Überprüfen Sie die Schrauben regelmäßig auf festen Sitz und ersetzen Sie sie erforderlichenfalls.

**WARNUNG:** Der Sitz darf nicht verwendet werden, wenn irgendein Teil defekt ist.

Die Position des Kindersitzes muss so angepaßt werden, dass der Fahrradfahrer während der Fahrt nicht versehentlich mit den Füßen an den Kindersitz stößt.

- Das Gesamtgewicht von Fahrradfahrer und befördertem Kind darf das für das Fahrrad zugelassene Höchstgewicht nicht überschreiten. Informationen über die zulässige Höchstlast können aus der Bedienungsanleitung des Fahrrads entnommen oder beim Fahrradhändler eingeholt werden.
- Stellen Sie stets sicher, dass das beförderte Kind nicht mit spitzen Teilen des Fahrrads in Berührung kommen kann
- Bei längerer Sonneneinstrahlung können sich Sitz und Polsterung stark erhitzen. Vergewissern Sie sich vor Benutzen des Sitzes, dass dieser nicht zu heiß für das Kind ist.

- Vor dem Transport des Fahrrads auf einem Dachgepäck- bzw. Heckträger muss der Kindersitz abgenommen werden, um Beschädigungen des Sitzes durch den Fahrtwind zu vermeiden.
- Überprüfen Sie nach der Montage das korrekte Funktionieren des Sitzes.
- Bitte machen Sie sich mit den in Ihrem Land geltenden gesetzlichen Bestimmungen und Vorschriften bezüglich der Beförderung von Kindern in Fahrradkindersitzen vertraut.

• عندما تكون "زوية التوجيه لكل جانب أقل من 45 درجة، فقم بتغيير نوع مقعد الدراجة.

• تأكد من عمل كل "أج"، الدراجة بأكملها "جميع مقعد الطفل مركباً.

• لا تركيب مقعد الطفل هذا على دراجة "بانيق" مقعد معقوف.

• ثبت الطفل في مقعد الطفل للتأكد من ربط جميع "أرطعة وأحزمة الأمان بإحكام لكن لي" بإحكام "دب حتى لا تؤدي إلى مضايقة الطفل.

• تأكد من أن المقعد من "لق قليلاً تجاه الخلف وليس الأمام وذلك لتفادي انزلاق المقعد

• يجب عدم "التخدام مقعد الطفل مطلقاً قبل ضبط حزام الأمان.

• يجب دوماً ربط جميع تجهيزات السلامة الإضافية.

• لا تتبع أي "ج"، من "أج"، "ج" أو "د" الطفل أو الملائم "أو أرطعة الأضحية أو "أحزمة أمان مقعد الطفل وغيرهم تتلامس مع الأحزمة، المنحرفة للدراجة لأنها قد تـ"ب الضرر للطفل وتؤدي إلى وقوع الحوادث.

• يبري "بالتخدام وادي العجلة لمنع إدخال الطفل لقدميه أو يديه بـ"عابع العجلة. بعد "التخدام الواقي "لق السرج أو "التخدام السرج مع الزنبركات الداخلية من الأمور الختصية التي لا بد منها. تأكد من أن الطفل غير قادر على إماعة عمل المكابح، وبالتالي تفادي وقوع الحوادث.

• يجب تعديل عمليات الضبط هذه وفقاً لتساو الطفل.

• دوع الطفل يرتدي ملابس "ب ملائمة مع "ب الأحوال الجارية وي "تصل الحوزة "البائية".

الصبائة

"تأكد التوصيات التالية على منع تعرضك للحوادث والحفاظ على مقعد طفلك يعمل في أفضل حالته:

- من الأفضل أن تقوم بفتح نظام تثبيت المقعد بالدراجة بأكملها منتظم للتأكد من أنه في حالة مثالية.

- افحص جميع المكونات تماماً لضمان التأكد من عملها بطريقة "محصلة" التخدام المقعد إذا كانت أي من المكونات تالفة. يجب "التبدال المكونات التالفة قبل "التخدام المقعد.

- لتنظيف المقعد، "التخدم الصابون والماء، فقط. قد يؤدي "التخدام المنتجبات الكاشطة، أو الكالة أو السامة إلى تلف المقعد.

تعليمات الأمان والتحذيرات

• يجب أن لا يقل عمر الراكب عن 16 "نة.

• مقعد الطفل هذا ملائم فقط لنقل الأطفال الذين لا يزيد وزنه عن 33,06 كغ و 15 / 15 كغم وتل "أعمارهم من 3 إلى 3 سنوات.تحقق للتأكد من وزن الطفل قبل "التخدام المقعد. لا يجب بأى حال من الأحوال "التخدام المقعد. حمل طفل يزيد وزنه عن حد الوزن المحدد.

• لا يستخدم مقعد الطفل هذا لحمل طفل يقل عمره عن 9 أشهر.لي "من الأمان أن يجلس الطفل في مقعد الطفل إلا إذا كان هذا الطفل قادراً على الجلوس بأكمل مستقيم وتثبيت رأسه

عمردياً أعلى من ارتناؤه الحوزة.

- في حال عدم التّخام مقعد الطفل، اربط مشبك الخُ الحائِة بحمالة الأمان لمنع تدلي الأُطُرَة وملامتِها على الخُ، دوار الدراجة كالمجالات، الكناج، وغيرها، تكامل هذه المكونات خُطوة على راكب الدراجة.
- تحذير: تخفّض المقاعد الأمامية القذرة على المشاورة الحائِة الدراجة.
- تحذير: لا تربط أي أمتعة إضافية بحامل الأطفال.
- تحذير: لا تجري عمليات تعديل على المقعد.
- إذا كنت تحصل أمتعة إضافية، فيجب أن لا يزيد وزنها عن سعة حمولة الدراجة ويجب حملها عند مخرجة الدراجة
- تحذير: قد يختلف "الوك الدراجة عندما يوجد طفل في المقعد على وجه أمخ ما يتعلق بالنادان والتوجيه والكبح.
- تحذير: لا تقع مطلقاً الدراجة مركونة أثناء وجود طفل بها وجود أحد الأُراف عليها.
- افح الرائي ب كل منظم والتبدل أي منها إذا التمتعت الضرورة ذلك.
- تحذير: لا تستخدم المقعد إذا كان أي ح، منه ملك أوأ.
- يجب لبس النساء الأُطُرَة في الحياج بلباس ذاتية تحببهم من البرد أكثر من ملابس راكب الدراجة البائِي ولبسها كذلك وقايتهم من البرط.

- يجب ضبط موضع مقعد الطفل على نحو لا يؤدي إلى ملامسة راكب الدراجة لمقعد الطفل بقدومه أثناء السير.
- يجب أن لا يزيد وزن الراكب والطفل الذي يتم حمله معطفاً عن الحمولة التي يُؤ الم "موج" بحملها على الدراجة. راجع دليل تعليمات الدراجة الواردة من الجهة المخرجة للدراجة للتأكد من أن الدراجة يمكنها تحمل هذه الحمولة الإضافية.
- يجب تعليق تغطية أي أيا - حادة أو مستدقة الرأس" الدراجة يمكن للطفل الرول إليها
- قد يصعب المقعد والمؤند" الخيد عند تعرضهما لأشعة الشمس لفترة "متينة طويلة. تأكد من أنهم في الأ" الخيد للغاية عند جلوس الطفل.
- عند نقل الدراجة على حاملة الأمتعة أو الدراجات المخرجة على "قف السيارة أو باب لثوب السيارة، فقم دوماً بترك مقعد الطفل عن الدراجة. فقد يؤدي السحب إلى تلف أو تخريب مقعد الطفل.
- تأكد من أن المقعد يعمل بطريقة آمنة عند تركيبه.
- راجع القوانين والتنظيمات "ارية المفعول في البلد المتواجد بها، والمتعلقة بحمل الأطفال في المقاعد المثبتة بالدراجات.

## ПОДДРЪЖКА

За да запазите детската седалка в добро състояние и да предотвратите инциденти, ние ви препоръчваме следното:

- Проверявайте регулярно системата за фиксиране на седалката към велосипеда, за да се уверите, че е в перфектно състояние.
- Проверявайте всички компоненти, за да видите дали работят правилно. Не използвайте седалката, ако някои от компонентите са повредени. Повредените компоненти трябва да бъдат сменени.
- Почистете седалката със сапун и вода (не използвайте абразивни, корозивни или токсични продукти).

## ИНСТРУКЦИИ ЗА БЕЗОПАСНОСТ И ПРЕДУПРЕЖДЕНИЕ

- Колеоздачът трябва да бъде по-голям от 16 години;
  - Це дитяче велокръсло предназначено для дітей з максимальною вагою 15 кг та віком до 3 років. Перевірте вагу вашої дитини перед використанням дитячого крісла. В жодному разі не слід користуватися дитячим кріслом для перевезення дитини, вага якої перевищує наведені значення.
  - Не перевозьте в цьому дитячому сидінні дітей, що не досягли віку 9 місяців. Щоб дитина могла бути пасажиром, вона повинна впевнено сидіти та тримати голову вертикально, оскільки під час їзди є обов'язковим надягання велосипедного шолому. В разі сумнівів відносно відповідного розвитку дитини потрібна консультація лікаря.
  - У випадку, коли кут повороту руля в кожну зі сторін становить менше 45°, його слід замінити.
  - Проверете дали всички части на велосипеда функционират коректно с монтирана детска седалка.
  - Не монтирайте тази седалка на състезателни велосипеди (с наведено кормило).
  - Осигуряване сигурността на детето на детската седалка означава всички обезопасителни колани и ремъци да се поставят добре, но не стегнато, за да не причиняват дискомфорт на детето;
  - Уверете се, че седалката стои леко наклонена назад, а не напред, за да избегнете изхлузването на детето.
  - Детската седалка никога не трябва да бъде използвана преди да бъде регулиран обезопасителният колан.
- ПРЕДУПРЕЖДЕНИЕ:** При превезенні дитини завжди користайтесь додатковими засобами безпеки.
- Не допускайте никоя част на детската седалка или дрехите, обвуките, ремъците на седалката и т.н. да се докосват до движещи се части на велосипеда, тъй като това може да бъде опасно за детето или да доведе до инциденти.
  - Препоръчва се поставяне на предпазитель на колелото, за да се предотврати попадането на кратката или ръцете на детето между спиците. Използването на предпазитель под седалката или на седалка с вътрешни пружини е задължително. Уверете се, че детето не е в състояние да възпрепятства спиращите, за

да се избягнат инциденти.

- Обличайте детето с подходящи дрехи според времето и използвайте подходяща каска.
- Децата в седалките е необходимо да бъдат по-топло облечени от велосипедистите и мотоциклетистите и трябва да бъдат защитени при дъжд.
- Когато детската седалка не се използва, затегнете коланите с помощта на клипсове, за да предотвратите провисването на ремъците и попадането им във въртящи се части на велосипеда, напр. колела, спиращки и др., тъй като това може да бъде опасно.

**ПРЕДУПРЕЖДЕНИЕ:** Предните седалки намаляват маневреността на велосипеда

**ПРЕДУПРЕЖДЕНИЕ:** Не поставяйте допълнителен багаж на детската седалка

**ПРЕДУПРЕЖДЕНИЕ:** Не модифицирайте седалката

- Ако превозвате допълнителен багаж, неговото тегло не трябва да надвишава товароносимостта на велосипеда, като багажът трябва да се превозва в задната част на велосипеда.

**ПРЕДУПРЕЖДЕНИЕ:** Поведението на велосипеда може да бъде различно с дете в седалката, особено по отношение на баланса, кормилното управление и спирането

**ПРЕДУПРЕЖДЕНИЕ:** Никога не оставяйте велосипеда паркиран с дете в седалката, без наблюдение

- Проверявайте винтовете редовно и сменяйте някои от тях, когато е необходимо.

**ПРЕДУПРЕЖДЕНИЕ:** Не използвайте седалката, ако някоя нейна част е счупена

- Позицията на седалката трябва да бъде регулирана така, че колеоздачът да не докосва седалката при въртене на педалите.
- Теглото на колеоздача и детето никога не трябва да надвишава максималната товароносимост на велосипеда. Проверете ръководството на производителя с инструкциите за велосипеда, за да се уверите, че велосипедът може да издържи допълнителен товар.
- Трябва да покритие всеки остър или режещ предмет на велосипеда, който може да бъде достигнат от детето.
- Седалката и възглавницата може да се нагрята, ако са изложени продължително време на слънце. Уверете се, че не са прекалено горещи преди да поставите детето в седалката.
- При транспортиране на велосипеда на багажника на покрива или вратата на автомобил, винаги сваляйте детската седалка от велосипеда. Тегленото би я повредило или ще разкъса детската седалка.
- Проверете дали седалката функционира коректно при монтиране.
- Проверете дали законите и разпоредбите във вашата страна позволяват превозване на деца на допълнителни седалки към велосипеди.

## ÚDRŽBA

Aby Vám dětská sedačka správně sloužila a aby nedošlo k nehodě, doporučujeme následující:

- Pravidelně kontrolujte upevňovací systém sedačky ke kolu a ujistěte se, že je v perfektním stavu.
- Kontrolujte všechny součástky, zda správně fungují. Nepoužívejte sedačku, pokud je některá součást poškozena. Poškozené součástky musí být vyměněny.
- Sedačku očistíte vodou a mýdlem (nepoužívejte abrazivní, korozivní nebo toxické výrobky).

## BEZPEČNOSTNÍ INSTRUKCE

- Cyklista musí být starší 16 let.
- Tato dětská sedačka je vhodná k přepravě dětí o maximální hmotnosti 15 kg a do stáří 3 roky. Před použitím sedačky zkontrolujte hmotnost dítěte. Za žádných okolností nelze sedačku použít k převážení dítěte, které tuto hmotnost přesahuje.
- V sedačce nevozte dítě mladší 9 měsíců. Aby mohlo dítě jezdit v cyklistické dětské sedačce, musí mírně rovně sedět a držet vzpřímeně hlavu, na které musí vždy mít cyklistickou helmu. Případné vývojové nejasnosti Vašeho dítěte konzultujte vždy s lékařem.
- Je-li úhel rejdů na každé straně zmenšen na méně než 45°, změňte typ řídítek.
- Nepoužívejte dětskou sedačku na závodním kole.
- Zajistěte, aby dítě v sedačce mělo všechny pásy a řemínky utažené, ale ne tak pevně, aby dítě zranilo nebo mu působilo nepohodlí. Zajistěte, aby sedačka byla mírně nakloněna dozadu, ne dopředu, aby dítě nesklouzávalo.
- Sedačka nesmí být nikdy používána bez toho, aby jste nastavili bezpečnostní pásy.
- Nedovolte, aby dítě, ani jakákoliv část jeho oblečení , bot, páسů sedačky atd. přišla do kontaktu s pohyblivými částmi kola.
- Doporučujeme používat kryt kola tak, aby dítě nemohlo strčit ruce nebo nohy do drátů kola. Užívání krytu pod sedlem nebo sedla s integrovanými pružinami je povinné. Ujistěte se, že dítě nedosáhne na brzdy, zabráníte tím nehodám.

**VAROVÁNÍ:** Přídavná bezpečnostní zařízení musí být vždy zapnuta.

- Nedovolte, aby dítě, ani jakákoliv část jeho oblečení , bot, páсů sedačky atd. přišla do kontaktu s pohyblivými částmi kola.
- Dítě přepravované v sedačce teple oblékněte (tepleji než jezdec) a vždy mu dejte odpovídající ochrannou přilbu.
- Děti na sedačkách musí být oblečeny mohem tepleji než jezdcí a musí být chráněny před deštěm.
- Jakmile sedačku nepoužíváte pro dítě, odstraňte ji z kola. Její volné části (pásy, řemínky) by se při Vaší jízdě mohli dostat do pohyblivých částí kola. Předejdete tak úrazu.

**VAROVÁNÍ:** Přední sedačky snižují ovladatelnost jízdního kola.

**VAROVÁNÍ:** Nepřipevňujte k sedačce žádné zavazadlo

**VAROVÁNÍ:** Neprovádějte na sedačce žádné úpravy.

- Převážte-li další zavazadlo, musíte ho převázat vzadu na kole a nesmíte překročit nosnost kola.

**VAROVÁNÍ:** Kolo s dítětem v sedačce se může chovat odlišně. Zejména se to týká rovnomohy, řízení a brzdění.

**VAROVÁNÍ:** Nikdy nenechávejte zaparkované jízdní kolo s dítětem v sedačce bez dozoru.

- Kontrolujte pravidelně stav šroubů a je-li to nutné, vyměňte je.

**VAROVÁNÍ:** Nepoužívejte sedačku, pokud je kterákoliv její část poškozená.

- Sedačka musí být umístěna tak, aby se jí cyklista při jízdě – pohybu nohama nedotýkal.
- Celková váha cyklisty plus dítěte v sedačce, nesmí být vyšší, než maximální povolená nosnost Vašeho kola.
- Jakékoliv předměty, umístěné na Vašem kole, musí být z dosahu dítěte.
- Po dlouhém pobytu na slunci může být plocha sedačky horká – přesvědčte se, že není příliš horká před tím, než do ní posadíte dítě.
- Jestliže převážíte kolo na nosiči a to buď střechou nebo na zadní dveře, sedačku vždy z kola sejměte. Mohlo by dojít k poškození části sedačky nebo uvolnění některých částí, což by mohlo mít za následek nehodu.
- Při montáži si ověřte, že všechny funkce sedačky jsou v pořádku.
- Informujte se o platných zákonech a nařízeních ve Vaší zemi týkajících se přepravy dětí v sedačkách připevněných k jízdním kolům.

## VEDLIGEHOJDELSE

For at sikre god brugstilstand og undgå eventuel tilskadekomst anbefaler vi:

- Regelmæssig kontrol af systemet der fastgør barnestolen til cyklen for at sikre at det er i god stand.
- Kontrol af alle delene for at bekræfte at de alle fungerer effektivt; barnestolen må under ingen omstændigheder anvendes hvis nogen af delene er beskadiget. De beskadigede dele skal udskiftes.
- Hold barnestolen ren. Til det formål anvend vand og sæbe (anvend aldrig ætsende eller slibende rensmidler eller giftige produkter), og lad stolen tørre ved stuetemperatur.

## SIKKERHEDSINSTRUKTION

- Føreren af cyklen skal være fyldt 16 år.
- Denne stol er udelukkende beregnet til transport af børn med en kropsvægt op til max. 33.06 lbs / 15 kg og med en aldersgrænse på 3 år. Bekræft barnets vægt inden barnestolen tages i brug. Stolen må under ingen omstændigheder benyttes til børn som overstiger den maksimalt tilladelige vægt for stolen.
- Transporter aldrig et barn i denne stol, som er under 9 måneder gammel. For at kunne sidde i stolen skal barnet kunne sidde ved egen hjælp og barnet skal bære en cykelhelme. Er du i tvivl om dette, spørg da din læge til råds.
- Hvis styringsvinklen til hver side reduceres til mindre en 45°, bør styrerangen udskiftes.
- Kontrollér at alt fungerer korrekt på cyklen, efter montering af cykelstolen.
- Monter aldrig denne stol på en cykel med racerstyr.

- For optimal sikkerhed er det nødvendigt at tjekke selerne jævnlig og at se til, at selerne sidder korrekt og ikke er til gene for barnet.
- Vær ligeledes opmærksom på, at stolen ikke hælder fremad men derimod har en hældning bagud, så barnet ikke glider fremad.
- Stolen må aldrig benyttes før selerne er korrekt justerede.

**ADVARSEL!** Ekstra sikkerhedsanordninger skal altid fastgøres.

- Vær ligeledes opmærksom på, at stolen ikke hælder fremad men derimod har en hældning bagud, så barnet ikke glider fremad.
- Vær meget opmærksom på at tøjdele fra barnet eller dele fra stolen aldrig kan komme i forbindelse med nogle af cyklens bevægelige dele.
- Det anbefales at anvende en hjulbeskytter for at undgå, at barnet kan komme til at stikke fødder eller hænder ind mellem hjulegerne. Brugen af beskyttelsesmærke under sadlen eller brug af en sadel med interne fjedre er påkrævet. Sørg for, at barnet ikke kan komme til at hindre anvendelsen af bremserne og undgå derved ulykker.

- Klæd altid barnet fornuftigt på og brug altid kun en godkendt cykelhelme.

- Børn i sædet bør være varmere påklædt end den der kører cyklen, og de bør være godt beskyttet mod regn.
- Når der ikke sidder et barn i stolen, skal selerne fastspændes alligevel for at undgå at de bliver fanget af risikoen bevægelige dele som f.eks. baghjul. Dette for at mindske chancen for at skade føreren af cyklen.

**ADVARSEL!** Cykelbarnestole, der er monteret foran på cyklen, begrænser manøvrering af cyklen.

**ADVARSEL!** Hæng ikke ekstra bagage på cykelbarnestolen.

**ADVARSEL!** Føretag ingen ændringer af cykelbarnestolen.

- Hvis du transporterer yderligere bagage, må dennes vægt ikke overstige cyklens lastekapacitet, og den skal transporteres bag på cyklen.
- ADVARSEL!** Cyklen kan fungere anderledes med et barn i stolen. Dette gælder specielt med hensyn til balance, og når der styres og bremses.
- ADVARSEL!** Efterlad aldrig barnet uden opsyn i cykelbarnestolen, når cyklen parkeres.
- Kontroller regelmæssigt skruerne og udskift om nødvendigt slidte eller beskadigede skruer.
- ADVARSEL!** Anvend ikke cykelbarnestolen, hvis dele af stolen er i stykker.
- Stolen skal altid have en position, således at førerens ben ikke

- rammer stolen under kørslen.
- Den samlede vægt med fører og barn må aldrig overstige cyklens totale laste evne.
- Se til at barnet ikke kan røre ved cyklens dele under kørslen.
- Under ekstreme varme grader kan stolen og betrækket blive utrolig varm. Anbring derfor aldrig et barn i en stol der har stået i direkte sol, uden at tjekke disse dele først.
- Ved transport af cyklen på et biltag eller en cykelkrog, skal man altid afmontere stolen, da denne ellers kan blive beskadiget under transporten.
- Tjek altid stolens korrekte funktionalitet efter den er monteret.
- Tjek altid regler og lovparagraffer vedr. transport af børn i dit eget land, før du bruger stolen første gang.

## ΣΥΝΤΗΡΗΣΗ

Για τη σωστή λειτουργία του πορτ-μπεμπέ και για να αποφύγετε ατυχήματα, οάς προτείνουμε τα εξής:

- Ελέγχετε συχνά εάν το σύστημα στερέωσης του πορτ-μπεμπέ στο ποδήλατο βρίσκεται σε καλή κατάσταση.
- Επιθεωρείτε όλα τα ανταλλακτικά, ελέγχοντας εάν λειτουργούν αποτελεσματικά και μη χρησιμοποιείτε το πορτ-μπεμπέ εάν κάποιο από αυτά έχει φθαρεί. Τα κατεστραμμένα μέρη θα πρέπει πάντα να αντικαθίστανται.
- Ελέγχετε την καθαριότητα του πορτ-μπεμπέ και όταν είναι βρωμικό πλύνετε το με νερό και σαπούνι (μη χρησιμοποιείτε καθαριστικά, διαβρωτικά ή τοξικά προϊόντα), αφήνοντάς το να στεγνώσει σε θερμοκρασία περιβάλλοντος.

## ΟΔΗΓΙΕΣ ΚΑΙ ΠΡΟΕΙΔΟΠΟΙΗΣΕΙΣ ΑΣΦΑΛΕΙΑΣ

- Ο αναβάτης πρέπει να είναι τουλάχιστον 16 ετών.
- Αυτό το παιδικό κάθισμα είναι κατάλληλο μόνο για τη μεταφορά παιδιών μέγιστου βάρους 33,06 lbs / 15 kg και ηλικίας έως και 3ετών. Συγυρευτείτε πως ελέγχετε το βάρος του παιδιού πριν από τη χρήση του καθίσματος. Το κάθισμα δεν πρέπει σε καμία περίπτωση να χρησιμοποιηθεί για τη μεταφορά ενός παιδιού, το οποίο υπερβαίνει το όριο βάρους.
- Μην μεταφέρετε παιδιά μικρότερα των 9 μηνών με αυτό το παιδικό κάθισμα. Για να είναι επιβάτης, το παιδί πρέπει να μπορεί να κάθεται ίσια με το κεφάλι ψηλά όταν φορά ένα κράνος ποδηλάτου. Θα πρέπει να συμβουλευτείτε ένα γιατρό αν δεν είστε σίγουροι για την ανάπτυξη του παιδιού.
- Εάν η γωνία κατεύθυνσης του τιμονιού μειωθεί σε λιγότερες από 45° από κάθε πλευρά, αλλάξτε τύπο του τιμονιού.
- Ελέγξτε αν όλα τα μέρη του ποδηλάτου λειτουργούν σωστά όταν έχει τοποθετηθεί το παιδικό κάθισμα.
- Μην τοποθετήσετε αυτό το παιδικό κάθισμα σε ένα αγωνιστικό ποδήλατο (με τιμόνι προς τα κάτω).
- Τοποθετήστε προσεκτικά το παιδί στο κάθισμα και ελέγξτε ότι όλοι οι ιμάντες ασφάλειας είναι σφιχτοί αλλά όχι τόσο πολύ που να μην κάθεται άνετα το παιδί.
- Συγυρευτείτε ότι το κάθισμα έχει μια μικρή κλίση προς τα πίσω και όχι προς τα μπροστά, για να μη γλιστρά το παιδί.
- Το παιδικό κάθισμα δεν πρέπει να χρησιμοποιείται ποτέ πριν ρυθμίσετε τον ιμάντα ασφαλείας.
- ΠΡΟΕΙΔΟΠΟΙΗΣΗ:** Πρόσθετες διατάξεις ασφαλείας πρέπει πάντα να κλείνονται.
- Μην επιτρέψετε κανένα μέρος του σώματος ή του ρουχισμού του παιδιού, να έλθει σε επαφή με τα κινούμενα μέρη του ποδηλάτου γιατί μπορεί να βλάψει το παιδί ή να προκαλέσει ατυχήματα.
- Προτείνεται να υπάρχει προστατευτικό ζάντας έτσι ώστε το παιδί να μην μπορεί να βάλει τα πόδια του ή τα χέρια του ανάμεσα στις ακτίνες. Η χρήση προστασίας κάτω από τη σέλα, ή η χρήση σέλας με εσωτερικά ελατήρια, είναι υποχρεωτική. Για την αποφυγή ατυχήματος, βεβαιωθείτε ότι το παιδί δεν μπορεί να παρεμποδίσει τα φρένα.
- Φορέσετε στο παιδί κατάλληλα ρούχα, ανάλογα με τις καιρικές συνθήκες και χρησιμοποιήστε ένα κατάλληλο κράνος.
- Τα παιδιά που κάθονται στο παιδικό κάθισμα πρέπει να είναι

ντυμένα πιο ζεστά από τους ποδηλάτες και να προστατεύονται από τη βροχή.

• Όταν το παιδικό κάθισμα δεν χρησιμοποιείται, σφίξτε την πόρπη της μέσης της πρόσδεσης ασφάλειας για να αποφύγετε τον κίνδυνο οι ιμάντες να έλθουν σε επαφή με κάποιο κινούμενο μέρος του ποδηλάτου όπως οι ρόδες, τα φρένα, κλπ. γιατί αυτό μπορεί να είναι επικίνδυνο για τον ποδηλάτη.

**ΠΡΟΕΙΔΟΠΟΙΗΣΗ:** Τα καθίσματα που είναι τοποθετημένα μπροστά μειώνουν τις δυνατότητες ελιγμών του ποδηλάτου

**ΠΡΟΕΙΔΟΠΟΙΗΣΗ:** Μην προσαρτάτε άλλες αποσκευές στο πορτ-μπεμπέ

**ΠΡΟΕΙΔΟΠΟΙΗΣΗ:** Μην τροποποιείτε το κάθισμα

- Αν μεταφέρετε αποσκευές, το βάρος τους δεν πρέπει να υπερβαίνει τη μεταφορική ικανότητα του ποδηλάτου και πρέπει να τοποθετούνται στο πίσω τμήμα του ποδηλάτου.

**ΠΡΟΕΙΔΟΠΟΙΗΣΗ:** Το ποδήλατο μπορεί να συμπεριφέρεται διαφορετικά όταν υπάρχει παιδί στο κάθισμα, ιδιαίτερα όσον αφορά την ισορροπία, το τιμόνι και τα φρένα

**ΠΡΟΕΙΔΟΠΟΙΗΣΗ:** Μην αφήνετε ποτέ παρκαρισμένο το ποδήλατο με παιδί στο κάθισμα χωρίς επίβλεψη

- Ελέγχετε τις βίδες τακτικά και αντικαταστήστε τις όποτε χρειάζεται.

**ΠΡΟΕΙΔΟΠΟΙΗΣΗ:** Μη χρησιμοποιείτε το ποδήλατο αν κάποιο τμήμα του έχει ζημιά

- Η θέση του παιδικού καθίσματος πρέπει να ρυθμιστεί έτσι ώστε ο αναβάτης να μην ακουμπά το παιδικό κάθισμα με τα πόδια του όταν κινείται.

- Το βάρος του αναβάτη και του παιδιού δεν πρέπει ποτέ να είναι μεγαλύτερο από το ανώτατο βάρος που επιτρέπεται για το συγκεκριμένο ποδήλατο. Ελέγξτε τις οδηγίες του εγχειριδίου του ποδηλάτου στον προμηθευτή του ποδηλάτου για να σιγουρευτείτε ότι το ποδήλατο μπορεί να κρατήσει αυτό το επιπλέον φορτίο.

• Πρέπει να προστατέψετε οποιοδήποτε αιχμηρό αντικείμενο του ποδηλάτου που μπορεί να φτάσει το παιδί.

- Το κάθισμα και το μαξιλαράκι μπορεί να ζεσταθούν πολύ αν βρίσκονται στον ήλιο για μεγάλο χρονικό διάστημα. Συγυρευτείτε ότι δεν είναι πολύ ζεστά πριν καθίσετε το παιδί.

- Όταν μεταφέρετε το ποδήλατο σε σχάρες αποσκευών ή ποδηλάτων στο πάνω μέρος ή στο πορτομπαγκάζ του αυτοκινήτου, πάντα να βγαζέτε το κάθισμα. Η αντίσταση μπορεί να χαλάσει ή να αποσπάσει το παιδικό κάθισμα.

- Ελέγξτε ότι το κάθισμα λειτουργεί σωστά όταν το τοποθετήσετε.

- Ελέγξτε τους νόμους και τους ισχύοντες κανονισμούς της χώρας σας που αφορούν τη μεταφορά παιδιών σε καθίσματα ποδηλάτων.



## MANTENIMIENTO

Para unas buenas condiciones de funcionamiento y para prevenir accidentes recomendamos lo siguiente:

- Verifique regularmente que el sistema de fijación del portabebés a la bicicleta se encuentra en perfectas condiciones.
- Inspeccione todos los componentes verificando si trabajan eficazmente y no use el portabebés si alguno de los componentes está dañado. Las partes dañadas se deben sustituir siempre.
- Inspeccione la limpieza del portabebés y cuando esté sucio lávelo con agua y jabón (no use abrasivos, corrosivos o productos tóxicos), dejándolo secar a temperatura ambiente.

## INSTRUCCIONES DE SEGURIDAD Y AVISOS

- El conductor debe tener, como mínimo, 16 años de edad.
- Este portabebés sólo permite el transporte de niños con un peso máximo de 15 kg y una edad máxima de 3 años. Compruebe el peso del niño antes de utilizar el portabebé. Bajo ninguna circunstancia debe usar el portabebé para transportar a un niño con un peso superior al límite admisible.
- Nunca transporte a niños menores de 9 meses de edad en este portabebés. Para poder transportarlo, el niño debe ser capaz de mantenerse sentado, con la cabeza equilibrada, sin esfuerzo y con la cabeza protegida con un casco de bicicleta. Si el niño presenta un crecimiento cuestionable, debe consultar a un médico.
- Si el ángulo de dirección hacia cada lado queda reducido a menos de 45°, cambie el tipo de manillar.
- Compruebe que todas las partes de la bicicleta funcionan debidamente con el portabebés montado.
- Nunca instale este portabebé en una bicicleta de carreras.
- Tras colocar al niño en el portabebé, debe, obligatoriamente, ajustar inmediatamente todos los cinturones y abrazaderas sin, no obstante, incomodar ni hacer daño al niño;
- Asegúrese de que el portabebé queda ligeramente inclinado hacia tras y no hacia delante, para que el niño no resbale;
- Nunca debe usar el portabebés sin antes ajustar el cinturón de seguridad;

**ADVERTENCIA:** Los dispositivos de seguridad adicionales deben estar siempre cerrados.

- No permita que ninguna parte del cuerpo, ropa, cordones de los zapatos del niño o cinturones del portabebés, etc. queden en contacto con cualquier parte móvil de la bicicleta, ya que puede herir al niño o provocar accidentes graves.
- Se aconseja el uso de una protección en la rueda, para evitar que el niño introduzca los pies o las manos en los radios. Es obligatorio el

uso de una protección por debajo del sillín o un sillín con muelles internos y asegurarse de que el niño no acceda a la zona de los frenos, para prevenir accidentes.

- Es aconsejable vestir al niño con ropa adecuada para las condiciones atmosféricas, así como el uso de un casco de protección;
- Los niños en los asientos necesitan estar más abrigados que los ciclistas y deben estar protegidos de la lluvia.
- Abroche todos los cinturones incluso cuando no transporta a ningún niño. Ello evitará que las hebillas estén balanceando y entren en contacto con alguna parte móvil de la bicicleta, frenos o ruedas, ya que pueden provocar accidentes;
- **ADVERTENCIA:** Los asientos delanteros reducen la maniobrabilidad de la bicicleta
- **ADVERTENCIA:** No fijar equipaje adicional al asiento
- **ADVERTENCIA:** No modificar el asiento
- Si transporta equipaje suplementario, este no debe superar la capacidad de carga de la bicicleta y debe transportarse en la parte trasera de la bicicleta.

**ADVERTENCIA:** La bicicleta puede comportarse de modo diferente con un niño en el asiento. Especialmente en referencia al equilibrio, la dirección y frenado

**ADVERTENCIA:** Nunca dejar la bicicleta aparcada con un niño desatendido en el asiento

- Compruebe regularmente el estado de los tornillos y sustitúyalos si es necesario.

**ADVERTENCIA:** No utilizar el asiento si cualquier parte está rota.

- La posición del portabebé debe regularse de forma que el conductor no toque con los pies en el portabebé cuando la bicicleta esté en movimiento.
- El peso del conductor y del niño transportado nunca debe ser superior a la carga máxima permitida para su bicicleta. Compruebe en el manual de instrucciones o consulte con el fabricante si su bicicleta soporta este peso adicional.
- Debe proteger todo objeto puntiagudo de la estructura de la bicicleta que pueda, en cualquier situación, alcanzar al niño.
- Compruebe la temperatura del portabebés tras una larga exposición al sol, ya que puede estar caliente y quemar al niño.
- Si transporta la bicicleta en la baca de un vehículo, debe retirar el portabebés para evitar posibles daños provocados o evitar que se arranque de la bicicleta debido a la turbulencia del aire.
- Compruebe que el portabebés funciona correctamente después de estar montado.
- Compruebe si existen, en el país en el que usa el portabebés, leyes específicas sobre el transporte de niños en los portabebés.

## HOOLDUS

Et hoida turvatool heas seisukorras ning vältida õnnetuste tekkimist, soovime järgmist:

- Kontrollige aeg-ajalt turvatooli jalgrattale kinnitamise süsteemi, et veenduda selle ideaalses seisukorras.
- Kontrollige kõiki turvatooli osi, et veenduda, et need toimivad korralikult ning ärge kasutage laste turvatooli juhul, kui selle mistahes ohutusseadised on kahjustatud. Kõik kahjustatud osad tuleb alati välja vahetada.
- Hoidke laste turvatool puhtana, pestes seda seebi ja veega (ärge kasutage abrasiivseid, söövitavaid või toksilisi puhastusvahendeid) ja laske sellel kuivada toatemperatuuril.

## OHUTUSNÕUDED:

- Jalgrattur, kes kasutab laste vedamiseks turvaistet, peab olema vähemalt 16-aastane.
- See lapseist sobib ainult kuni 3-aastaste laste transportimiseks, kelle kaal ei ületa 15 kg. Ärge unustage enne istme kasutamist kontrollida lapse kaalu. Mingil juhul ei tohi istet kasutada lapse transportimiseks, kelle kaal on lüüdnud suurem.
- Ärge paiguta jalgrattaistmele istuma alla 9 kuu vanust last.
- Kui roolinurk mõlemale poole on vähenenud alla 45°, tuleb muuta juhtraua tüüpi.

- Veenduge alati, et iste oleks korralikult jalgrattale paigaldatud.
- Ärge paigaldage jalgrattaist maanteerattale.
- Turvarihmad peavad alati olema kinnitatud!
- Veenduge, et lapse keha ega ka riided ei oleks ühenduses jalgratta liikuvate osadega- see võib põhjustada vigastusi.
- Soovitav on kasutada jalgratta rattal kaitset vältimaks lapse kontakti kodaratega.

**HOIATUS:** Täiendavad ohutusseadised tuleb alati kinnitada

- Veenduge, et lapse keha ega riided ei oleks ühenduses jalgratta liikuvate osadega see võib põhjustada vigastusi.
- Kinnitage enne sõitu kõik turvarihmad tugevalt, kuid mitte nii tugevalt et lapsel oleks ebamugav.
- Enne kasutamist reguleerige turvarihm alati parjaks.
- Soovitav on kasutada rattakaitset, et laps ei saaks panna oma jalgu ega käsi kodarate vahele. Sadula all oleva kaitseme või sisemiste vedrudega sadula kasutamine on kohustuslik. Veenduge, et laps ei saaks takistada pidurdamist ja seega õnnetuste vältimist.
- Laps peab olema piisavalt soojalt riides ja kandma kaitsekiivrit.
- Lapsel peavad istmetes olema ratturitest soojemalt riides ning vihma eest kaitstud.
- Istet ei tohi ümber teha.

**HOIATUS:** Esiistmed halvendavad jalgratta juhitavust

**HOIATUS:** Ärge kinnitage lapse kandeseadme külge täiendavat pagasi

## HOIATUS: Ärge modifitseerige istet

- Ärge söitke lisapagasiga. Kui see on vältimatu, kinnitage see jalgratta ette korvi.
- Pane tähele, et jalgratta koorem liiga suureks ei lähe jalgratturi + istme + lapse kaal ei tohi ületada jalgrattalase tehase poolt määratud maksimaalsed kandevõimetus.

**HOIATUS:** Kui laps on istmel, võib ratas käituda tavallisest erinevalt, isearanis tasakaalu, juhtimise ja pidurdamise osas

**HOIATUS:** Ärge mitte kunagi jätke pargitud ratasat valveta, kui laps

## HUOLTO

Jotta lastenistuin pysy hyvässä kunnossa ja onnettomuuksilta vältettävään, suosittelemme seuraavaa:

- Tarkista säännöllisesti, että istuimen kiinnitys on moitteettomassa kunnossa.
- Tarkista, että kaikki osat toimivat kunnolla. Älä käytä istuinta, jos joku osa on vahingoittunut. Vahingoittuneet osat pitää vaihtaa.
- Puhdista istuin saippualla ja vedellä (älä käytä hankaavia, syövyttäviä tai myrkyllisiä tuotteita).

## TURVAOHJEITA JA VAROITUKSIA

- Pyöräilijän tulee olla vähintään 16 vuotias;
  - Tämä lastenistuin soveltuu ainoastaan korkeintaan 15 kg painavan, enintään 3-vuotiaan lapsen kuljetukseen. Tarkista lapsen paino ennen istuimen käyttöä. Istuinta ei tule missään tapauksessa käyttää, jos lapsen paino ylittää painorajoituksen.
  - Älä kuljeta tässä istuimessa alle 9-kuukaudesta lasta. Matkustavan lapsen tulee kyetä istua suorassa ja pitää päänsä suorassa pyöräkypärä päässään. Ota yhteyttä lääkäriin, jos et ole varma lapsen kehitystasesta.
  - Jos ohjauksulmaa pienennetään molemmilla puolilla alle 45 asteeseen, vaihda ohjaustangon tyyppiä.
  - Tarkasta, että kaikki polkupyörän osat toimivat oikein lastenistuin ollessa asennettuna.
  - Älä asenna tätä lastenistuinta kilpapyörään (alaspäin käännetty sarviohjaustanko).
  - Varmista lapsi lastenistuimeen varmistamalla, että kaikki turvavyöt ja hihnat ovat tiukalla ja että lapsen olo on tästä huolimatta mukava;
  - Varmista, että istuin on hieman taaksepäin kallellaan, eikä eteenpäin, näin vältetään lapsen liukumisen istuimessa
  - Lastenistuinta ei saa koskaan käyttää, ennen kuin turvavyö on säädetty oikein.
- VAROITUS:** Lisäturvallisuusvarusteet tulee aina kiinnittää
- Varmista, ettei mikään osa lapsen kehosta tai vaateuksesta, kenkävarustuksesta, lastenistuimen hihnoista jne. kosketa polkupyörän liikkuvia osia, koska nämä saattaa vahingoittaa lasta tai aiheuttaa onnettomuuksia.
  - Pyörän suojan käyttö on suositeltavaa, jolloin lapsi ei voi laittaa jalkojaan ja käsiään pinnojen väliin. Suojan käyttö satulan alla tai

on istmel

Kui veate lisapagasit, ei tohi selle kaal ületada ratta kandevõimetus ning see tuleb paigutada ratta tagaosa.

**HOIATUS:** Ärge kasutage istet kui üksikõik milline osa on katki.

- Kontrollige regulaarselt kruvisid ja vahetage need vajadusel välja.
- Kõik rihmad peavad olema kinnitatud, ka siis kui last ei ole istmes.
- Seadke jalatoed sellisele kõrgusele et laps saab jalgu vabalt toetada.
- Jalgrattaet peab olema seatud sellisele kaugusele, et jalgrattur ei puuduta oma jalgadega söitmise ajal istet.

sisällä sijaitsevilla jousilla varustetun satulan käyttö on pakollista. Varmista, ettei lapsi kykene estämään jarrujen toimintaa, näin vältetään onnettomuudet. Nämä säädöt on tarkastettava lapsen kasvaessa.

- Pue lapselle sääolosuhteisiin soveltuvat vaatteet ja käytä sopivaa kypärää.
- Istuimessa oleva lapsi täytyy pukea lämpimämin kuin itse pyöräilijä ja häntä täytyy suojella saateita.
- Kun lastenistuinta ei käytetä, kiinnitä turvavaljaiden lannevyö estääksesi hihnoja roikkumasta ja pääsemästä polkupyörän liikkuviin osiin, kuten pyöriin, jarruihin tms. Ne ovat muutoin vaarana pyöräilijälle.

**VAROITUS:** Eteen kiinnitettävä istuin vähentää polkupyörän ohjattavuutta.

**VAROITUS:** Älä kiinnitä lisämatkatavaroita lastenistuimeen

**VAROITUS:** Älä tee istuimeen muutoksia.

- Jos kuljetetaan lisäksi muuta tavaraa, kuljetettavan tavaran paino ei saa ylittää pyörän kantokykyä. Muut tavarat on kuljetettava pyörän takaosassa.

**VAROITUS:** Polkupyörän toiminta, erityisesti tasapaino, ohjaus ja jarrutus, voi muuttua, kun lastenistuin on kiinnitettynä siihen.

**VAROITUS:** Älä koskaan jätä lasta ilman valvontaa lastenistuimeen

- Tarkista säännöllisesti ruuvien kunto ja vaihda tarvittaessa.

**VAROITUS:** Älä käytä istuinta, jos sen jokin osa on rikki oottunut

- Lastenistuimen asento tulee säätää niin, ettei pyöräilijä kosketa jaloillaan lastenistuinta pyörää polkiessaan.
- Pyöräilijän ja kuljetettavan lapsen paino ei saa koskaan olla enempää kuin polkupyörän suurin sallittu kuormitus. Tarkista polkupyörän käsikirjasta tai polkupyörän jälleenmyyjältä varmistaksesi, että polkupyörä kestävä tämän ylimääräisen kuorman.
- Suojaa kaikki polkupyörän terävät ja pistävät osat, joihin lapsi saattaa päästä käsiksi.
- Istuin ja sen pehmuste saattavat kuumentua niiden ollessa pitkään alltiina auringolle varmista ennen lapsen asettamista istuimeen, ettei sen päällinen ole liian kuuma.
- Jos polkupyörää kuljetetaan auton katolla tai takana, irrota istuin pyörästä. Ilmavirta saattaa vaurioittaa istuinta tai irrottaa sen pyörästä.
- Varmista asennuksen jälkeen, että istuin toimii oikein.
- Tarkasta maassasi voimassa olevat lait ja määräykset, jotka koskevat lapsien kuljetamista polkupyöräin kiinnitetyissä lastenistuimissa.

## תחזוקה

ההמלצות הבאות יסייעו לכם למנוע תאונות ולשמור על מושב התינוק שלכם במצב פעולה מיטבי:

- מומלץ לבחון בין באופן קבוע את מרכבת הקיבוע של המושב, כדי להבטיח שהיא במצב מושלם.
- בחנו בקפידה את כל הרכיבים כדי להבטיח את תקודם התקין. אל תשתמשו במושב אם נפגם אחד מהרכיבים שלו. חובה להחליף רכיבים שנפגמו לפני השימוש במושב.
- לניקוי המושב, השתמשו אך ורק במים וסבון. שימוש בתכשירים שוחקים, מאכלים או נוזלים עלול לגרום למק למושב

## הוראות בטיחות ואזהרות

- הרכוב חייב להיות בגיל 16 לפחות;
- מושב תינוק זה מתאים רק להסעת ילדים שמשקלם עד 15 ק"ג/ 33 ליברות וגילם עד 3 שנים. הקפידו לבדוק את משקל הילד לפני השימוש במושב. בשום פנים ואופן אין להשתמש במושב

לנשיאת ילדים שמשקלם עולה על המשקל המותר.

- אין להשתמש במושב התינוק להסעת ילדים שגילם נמוך מ-9 חודשים.
- מושב התינוק בטיחותי אך ורק לילדים המסוגלים לשבת זקופים ולהחזיק את ראשם זקוף כאשר הם חבושים בקסדה.
- כאשר זווית ההיגוי לכל אחד מן ההדדים מצטמצמת לזווית הקטנה מ-45°, החליפו את סוג הכידון.
- בדקו שכל חלקי האופניים מתפקדים באורח תקין כאשר מושב התינוק מורכב עליהם.
- אל תתקינו מושב תינוק זה על אופני מירוץ) בעלי כידון שמוט.)
- אבטחו את הילד על גבי מושב התינוק והקפידו לוודא שכל חגורות הבטיחות והרצועות רכוסות בחוזקה אך אין הדוקות במידה כזו שתגרם לילד אי-נוחות.
- הקפידו שהמושב יישאר נטוי במקצת לאחור ולא כלפי קדמת האופניים, כדי למנוע מהילד מלהחליק ממנו.

- לעולם אין להשתמש במושב התינוק לפני התאמת חגורת הבטיחות.
- כל התקני בטיחות נוספים חייבים תמיד להיות רכוסים והמודקים.
- אל תניחו להליק כלשהו מגוף הילד - או לחלק מלבושו, שריוני עליו, חגורות הבטיחות שלו וכו' - לזבוב במגע עם חלקים נעים באופניים. הדבר עלול לפגוע בילד או לגרום לתאונה.
- מומלץ להשתמש במגני גלגלים כדי למנוע מהילד מהלכנים את כפות רגליו או את כפות ידיו לא בין חישורי הגלגל. חובה, להשתמש במגן מתחת לכסא האופניים או בכסא בעל קפיצים פנימיים. ודאו שהילד אינו יכול להפרע לפעולות הבלמים, כדי למנוע סכנת תאונה. יש לשנות התאמות אלה על פי צמיחתו של הילד.
- הליביו את הילד בלבוש הולם לתנאי מזג האוויר והשתמשו בקסדה מתאימה.
- כאשר מושב התינוק אינו בשימוש, רכסו את אבנם המותנים של רתמת הבטיחות כדי למנוע מרמזות מלהיטלטל ולזבוב במגע עם חלקים מסתובבים של האופניים, כגון גלגלים, בלמים וכו'; ישכן הן עלולות להיות סכנה לרכוב.
- אזהרה: מושבים קדמיים מפחיתים את יכולת ההיגוי של האופניים.
- אזהרה: אל תחברו מטען נוסף לא מנשא הילדים.
- אזהרה: אל תבצבו כל שניו במשך.
- אם אתם נושאים מטען נוסף, משקלו של המטען לא יחרוג מכסר הנשיאה של האופניים והוא חייב להיות ממקם בחלק האחורי של האופניים.
- הנשיאה של האופניים והוא חייב להיות ממוקם לפני הרכוב.

- הילדים במושבים צריכים להיות לבושים בגדים חמים יותר מאשר רוכבי אופניים ויש להגן עליהם מפני גשם
- אזהרה: ייתכן שהאופניים יגיבו באופן שונה כאשר נושאים ילד במושב, בפרט במה שנוגע לאיזון, להיגוי ולבלימה.
- אזהרה: לעולם אל תחנו את האופניים עם ילד ללא השגחה במושב בדקו את הברגים בקביעות והחליפו אותם לפי הצורך.
- אזהרה: אל השתמשו במושב או התקלקל חלק כלשהו ממנו.
- יש להתאים את מיקום מושב התינוק כך שפופת רגליו של הרכוב לא ייגעו במושב התינוק בתנועתו.
- משקלם של הרכוב והילד הנישא במושב לא יחרגו לעולם מן העומס המרבי המותר לאופניים. עיינו במדריך ההוראות של ספק האופניים כדי לוודא שהאופניים בנויים לתמוך בעומס נוסף זה.
- יש לסכות כל עצם חד או בולט באופניים שנמצא בהישג ידו של הילד.
- המושב והכרית עלולים להתחמם אם הם נותרים בשמש ישירה למשך זמן רב. ודאו שהם אינם חמים מדי לפני שתושיבו בהם את הילד.
- בעת הובלת האופניים על גבי מנשא מטען או מנשא אופניים על גגון הרכב או הדלת האחורית שלו, הסירו תמיד את מושב התינוק מעל האופניים, הגרירה עלולה להזיק למושב או לתלוש אותו מעל האופניים.
- בדקו שהמושב מתפקד כהלכה כשהוא מורכב.
- בדקו את הלללים והתקנות שבתוקף במדינה שלכם בנוגע לנשיאת ילדים במושבים המורכבים על אופניים.

## ODRŽAVANJE

Savjeti i preporuke koji slijede pomoći će vam u sprječavanju nezgoda i održavanju dječje sjedalice u najboljem stanju:

- Preporučljivo je redovito provjeravati cijeli sustav za učvršćivanje sjedalice na bicikl i uvjeriti se u njegovu savršeno stanje.
- Temeljito provjeravajte sve dijelove čime ćete osigurati njihov pravilni rad. Ne koristite sjedalicu ako je bilo koji od dijelova oštećen. Oštećene dijelove potrebno je zamijeniti prije sljedeće uporabe sjedalice.
- Za čišćenje sjedalice koristite samo deterđent i vodu. Uporaba abrazivnih, korozivnih ili toksičnih sredstava oštetit će sjedalicu.

## SIGURNOSNE UPUTE I UPOZORENJA

- Vozač mora imati najmanje 16 godina;
- Ova dječja sjedalica pogodna je isključivo za vožnju djeteta najveće težine 15 kg i starosti do 3 godine. Prije uporabe sjedalice svakako provjerite težinu djeteta. Sjedalicu ni u kom slučaju nije dozvoljeno koristiti za prijevoz djeteta čija težina premašuje navedenu najveću dozvoljenu.
- Dječja sjedalica ne smije poslužiti za vožnju djeteta mlađeg od 9 mjeseci. Jedini siguran položaj za dijete tijekom vožnje u sjedalici je uspravni sjedeći položaj, držeći uspravno glavu zaštićenu kacigom.
- Ako je kut upravljanja za svake strane smanjen na manje od 45°, promijenite tip upravljača na biciklu.
- Nakon postavljanja dječje sjedalice provjerite funkcioniraju li ispravno svi dijelovi bicikla.
- Ne postavljajte dječju sjedalicu na trakače bicikle (spušteni upravljač).
- Sigurno učvrstite dijete u dječjoj sjedalici sigurnosnim pojasevima i trakama, pazeći pritom da djetetu nije neugodno;
- Provjerite je li sjedalica nagnuta lagano prema nazad, a ne prema naprijed kako dijete tijekom vožnje ne bi iskliznulo.
- Dječju sjedalicu nije dozvoljeno koristiti prije podešavanja i primjene sigurnosnog pojasa.
- UPOZORENJE:** Uvijek je potrebno učvrstiti dodatne sigurnosne elemente.
- Pazite da dijete niti jednim dijelom tijela ili odjeće, vezica za cipele, sigurnosnog pojasa i dr. ne dodiruje pomične dijelove bicikla jer je to izuzetno opasno za dijete, a može uzrokovati i nesreće.
- Preporučljiva je i zaštita za kotače kako dijete ni u kom slučaju ne bi moglo gurnuti noge ili ruke između prečki kotača. Uporaba zaštite ispod sjedala ili uporaba sjedala s unutarnjim oprugama

je obavezna. Kako bi se spriječila nesreće, provjerite da dijete ne može ometati kočenje. Tijekom djetetova rasta potrebno je redovito provoditi podešavanja.

- Dijete odjenite s obzirom na vremenske prilike i koristite odgovarajuću kacigu.
- Djeca u sjedalicama moraju se obučiti toplije od vozača i zaštititi se od kiše.
- Kada ne koristite dječju sjedalicu, pričvrstite kopču na struku sigurnosnog okvira dječje sjedalice i tako spriječite dodir sigurnosnih pojaseva s pokretnim dijelovima bicikla poput kotača, kočnica i sl. što predstavlja opasnost za biciklista.

**UPOZORENJE:** Prednje sjedalo smanjuje mogućnost upravljanja biciklom.

**UPOZORENJE:** Ne stavljajte dodatnu prtljagu na nosač za dijete.

**UPOZORENJE:** Ne preplavljajte sjedalicu.

• Ako vozite dodatnu prtljagu, njezina težina ne smije premašivati nosivost bicikla i treba je voziti na stražnjem dijelu bicikla.

**UPOZORENJE:** Tijekom vožnje djeteta u dječjoj sjedalici moguće je drugačije ponašanje bicikla s obzirom na ravnotežu, upravljanje i kočenje.

**UPOZORENJE:** Nikad ne ostavljajte parkirani bicikl s djetetom u sjedalici bez nadzora.

• Redovito provjeravajte vijke i zamijenite ih kad je potrebno.

**UPOZORENJE:** Ne koristite sjedalicu ako je bilo koji dio slomljen.

• Položaj dječje sjedalice treba prilagoditi tako da je vozač bicikla ne dodiruje nogama tijekom vožnje.

• Ukupna težina vozača i djeteta ne smije nikad premašiti najveće dozvoljeno opterećenje bicikla. Provjerite upute za bicikl kod prodavača da biste provjerili može li vaš bicikl podnijeti dodatna opterećenja.

• Potrebno je prekriti sve oštre ili šiljate dijelove bicikla koje bi dijete moglo dohvatiti.

• Sjedalica i jastuk mogu se jako zagrijati nakon dužeg izlaganja suncu. Prije no što posjednete dijete, provjerite jesu li prevrući.

• Prije prijevoza bicikla na nosačima za prtljagu ili nosačima za bicikle na krovu ili vratima auta, uvijek skinite sjedalicu s bicikla. Trenje je može oštetiti ili iščupati.

• Prilikom postavljanja sjedalice uvijek provjerite je li ispravna.

• Provjerite važeće zakone i propise u vašoj državi koji se odnose na vožnju djece u sjedalicama pričvršćenim na bicikle.



## KARBANTARTÁS

A megfelelő működés megőrzéséhez és a balesetek megelőzésére az alábbiakat ajánljuk figyelmébe:

- Rendszeresen ellenőrizze, hogy a gyermekülés tökéletesen van rögzítve a kerékpáron.
- Vizsgáljon meg minden alkatrészt, ellenőrizze megfelelő működésüket, és ne használja a gyermekülést, amennyiben valamilyen alkatrész sérült. A sérült alkatrészeket minden esetben ki kell cserélni.
- Ellenőrizze a gyermekülés tisztaságát, és amennyiben az piszkos, tisztítsa meg szappanos vízzel (ne használjon súrolószereket, maró hatású vagy mérgező anyagokat), ezután hagyja szobahőmérsékleten megszáradni.

## BIZTONSÁGI UTASÍTÁSOK

- A kerékpáros legalább 16 éves legyen.
- Ez a bébiülés kizárólag legfeljebb 15 kg súlyú, 3 éves korú gyermekek szállítására alkalmas. Az ülés használatát megelőzően feltétlenül mérje meg gyermeke súlyát. Az ülésben semmilyen körülmények között nem szabad az említett súlyhatárnál nehezebb gyermeket szállítani.
- 9 hónaposnál kisebb gyermeket ne ültessen a gyermekülésbe. Ugyanis az utazó gyermeknek egyenesen kell tartania a fejét a kerékpáros sisakban. Ajánlott orvossal konzultálni fejlődésben lévő gyermekek esetében.
- Cserélje a kerékpár kormányát más típusúra, amennyiben az ülés felszerelése következtében a kormányzási szög mindkét oldalra 45°-nál kisebbre csökken.
- Ellenőrizze, hogy a kerékpár alkatrészei rendszeren funkcionálnak.
- Ne használja a gyermekülést versenykerékpáron (ejtett kormány).
- Bizonyosodjon meg róla, hogy a biztonsági övek és csatok megfelelően védik a gyermeket, de nem túl szorosak, kényelmetlen érzetet kelteva a gyermekben.
- Győződjön meg arról, hogy az ülés megfelelően hátrafelé dől-e, nem pedig előre, nehogy a gyermek kicsúszson.
- A biztonsági övet mindig használja.

**FIGYELEM:** Minden esetben fel kell erősíteni a kiegészítő biztonsági szerkezeteket.

- Ne hagyja, hogy a gyermek bármely testrésze vagy ruházata, cipőfűző, biztonsági öv stb. a mozgó kerékpárral érintkezzen, amely

esetleges balesethez vezethet.

- Kerékvédő használata javasolt, mely megakadályozza, hogy a gyermek kezét vagy lábát a küllők közé tegye. A kerékvédő nyereg alatti használata, továbbá a nyereg belső rugókkal történő használata kötelező. Biztosítsa, hogy a gyermek ne tudja megakadályozni a fékezést, mert ez balesetet okozhat.
- Gyermekét az időjáráshoz megfelelően öltöztesse fel, és adjon rá kerékpáros sisakot.
- Az ülésben helyet foglaló gyermekeknek melegebb öltözetet kell viselniük, mint a vezetőnek, és az esőtől is védni kell őket.
- Ha a gyermekülést nem használja, a biztonsági övet kapcsolja össze, nehogy a lehető év beakadjon kerékpározás közben a kerékbe, fékbe stb.

**FIGYELEM:** Az első ülések csökkentik a bicikli manőverezőképességét.

**FIGYELEM:** Ne akasszon egyéb csomagokat a gyermekülésre.

**FIGYELEM:** Ne módosítsa az ülést.

- Amennyiben többletsomagot visz magával, ennek súlya nem lépheti túl a kerékpár kapacitását, és a bicikli hátán kell lennie.
- FIGYELEM:** A bicikli egyensúlya, kormányozhatósága és fékezhetősége megváltozhat, ha a gyermek az ülésben ül.

**FIGYELEM:** Soha ne parkolja le a biciklit úgy, hogy a gyermeket felügyelet nélkül az ülésben hagyja.

- Rendszeresen ellenőrizze a csavarokat, és amennyiben szükséges, cserélje ki őket.

**FIGYELEM:** Ha bármely alkatrész törött, ne használja a gyermekülést.

- A gyermekülést úgy állítsa be, hogy a kerékpáros lába ne érjen az üléshez mozgás közben.
- A kerékpáros és a gyermek súlya soha ne legyen több mint amennyit a kerékpár elbír. Győződjön meg, hogy a kerékpárgyártó ill. a kerékpár használati útmutatója engedélyezi-e ezt a plusz terhet.
- Minden, a kerékpáron lévő tárgyat helyezzen olyan távolságra a gyermektől, hogy ne érhesse el az ülésből.
- Meleg időben az ülés és a párnabetét, ha hosszú ideig napsugárzásnak van kitéve, átmelegedhet. Mielőtt a gyermeket az ülésbe ülteti, győződjön meg róla, hogy az ülés nem túl forró.
- Ha a kerékpárt csomagartón, vagy kerékpártartón szállítja, mindig vegye le az ülést a kerékpárról. Mivel a gyermekülés szállítás közben megsérülhet, vagy leválhat a kerékpárról.
- Összeszereléskor ellenőrizze, hogy az ülés megfelelően működik-e.

## MANUTENZIONE

Per mantenere il seggiolino in buone condizioni prevenendo incidenti, si raccomanda quanto segue:

- Controllare regolarmente il sistema di fissazione alla bicicletta e assicurarsi che sia in perfette condizioni.
- Controllare che tutti i componenti del seggiolino siano in perfette condizioni.
- Non usare il seggiolino se uno dei componenti è danneggiato.
- I componenti danneggiati devono essere sostituiti.
- Lavare il seggiolino con acqua e sapone, (non usare abrasivi, prodotti corrosivi o tossici).

## ISTRUZIONI DI SICUREZZA E AVVERTENZE

- Il conducente deve avere almeno 16 anni di età.
- Il presente sedile è esclusivamente idoneo al trasporto di bambini del peso massimo di 33,06 lbs / 15 kg e fino all'età di 3 anni. Si raccomanda di verificare il peso del bambino prima di utilizzare il sedile. In nessuna circostanza si dovrà usare questo sedile per trasportare bambini il cui peso eccede il limite consentito.
- Non trasportare su questo sedile bambini di età inferiore a 9 mesi. Per poter essere trasportato, il bambino deve essere in grado di mantenersi seduto, con la testa eretta, indossando un casco da bicicletta. Consultare un medico se la crescita del bambino mette in dubbio l'idoneità del sedile.
- Quando l'angolo di sterzo risulta inferiore a 45° su entrambi i lati, cambiare il tipo di manubrio.
- Controllare che tutte le parti della bicicletta funzionino regolarmente, con il sedile portabebè installato.

- Non installare questo sedile su biciclette da corsa.
- Assicurare il bambino al sedile, controllando che tutte le cinture di sicurezza e le cinghie siano allacciate saldamente, ma non così strette da disturbare il bambino.
- Accertarsi che il sedile si trovi leggermente inclinato all'indietro e non in avanti, per evitare che il bambino possa scivolare.
- Non utilizzare mai il sedile portabebè prima di avere regolato la cintura di sicurezza.

**AVVERTENZA:** I dispositivi di sicurezza supplementari devono sempre essere fissati.

- Evitare che parti del corpo o dell'abbigliamento del bambino, lacci di scarpe, cinture del sedile, ecc., vengano a contatto con le parti in movimento della bicicletta, poiché possono ferire il bambino o causare gravi incidenti.
- Si raccomanda di applicare una protezione sulla ruota per evitare che il bambino introduca i piedi o le mani nei raggi. È obbligatorio inserire una protezione sotto il sellino oppure un sellino dotato di molle interne, e verificare che il bambino non abbia accesso alla zona dei freni, al fine di evitare incidenti.
- Vestire il bambino con indumenti adeguati alle condizioni meteorologiche, e utilizzare un idoneo casco.
- Il bambino nel seggiolino deve indossare indumenti più pesanti del guidatore e deve essere protetto dalla pioggia.
- Quando il sedile non è in uso, allacciare la fibbia della cintura di sicurezza, per impedire che le cinghie penzolanti entrino in contatto con le parti rotanti della bicicletta, come ruote, freni, ecc., rappresentando un rischio per il ciclista.

**AVVERTENZA:** I seggiolini anteriori riducono la manovrabilità della bicicletta.

**AVVERTENZA:** Non applicare bagaglio supplementare sul seggiolino.

**AVVERTENZA:** Non modificare il seggiolino.

- Se si trasportano bagagli supplementari, questi non dovranno superare la capacità di carico della bicicletta e dovranno essere trasportati sul retro della bicicletta.

**AVVERTENZA:** La manovrabilità della bicicletta può essere differente con un bambino nel seggiolino, in particolare per quanto riguarda l'equilibrio, lo sterzo e i freni.

**AVVERTENZA:** Non lasciare mai la bicicletta parcheggiata con un bambino incustodito nel seggiolino.

- Verificare regolarmente lo stato dei bulloni e sostituirli se necessario.

**AVVERTENZA:** Non usare il seggiolino se una qualsiasi parte è rotta.

- La posizione del sedile deve essere regolata in modo che il conducente della bicicletta non tocchi il sedile con i piedi durante il movimento.

### お手入れについて

次の推奨事項をお守りすることにより、事故を防ぎ、ベビーシートを最良の状態に保つことができます。

- ベビーシートの自転車への固定部分を完全な状態に保つため、定期的な点検を行ってください。
- すべてのコンポーネントが適切に機能することを十分に点検し、コンポーネントのいずれかに破損がある場合は、ベビーシートを使用しないでください。損傷のあるコンポーネントは、ベビーシートを使用する前に交換しおかなければなりません。
- シートのお手入れには、石鹸と水のみをご使用ください。研磨性、腐食性または毒性のある製品を使いますと、ベビーシートを傷めることがあります。

### 安全のための指示および警告

- 運転者は16歳以上でなければなりません。
- このベビーシートは、体重15KGまでの3歳以下の子供用です。子供をシートに座らせる前に体重を確認してください。いかなる場合にも、限度を超える体重の子供をシートに乗せてはなりません。
- このベビーシートには、9カ月未満の子供を乗せてはなりません。骨筋を伸ばしてベビーシートに着座し、ヘルメットを装着して頭を直立させた状態でいられる子供のみを安全に自転車に乗せることができます。
- 左右のステアリング角が45°を下回る場合は、ハンドルのタイプを変えてください。
- ベビーシートを取り付けた状態で、自転車の各部が正常に機能するかどうか確認してください。
- このベビーシートは、競技用自転車（ドロップハンドル）に取り付けてはなりません。
- すべての安全ベルトとストラップがしっかりと、しかもお子様の居心地が悪くならない程度に締まっていることを確認し、お子様をベビーシートに拘束します。
- お子様は滑り落ちないように、ベビーシートの背が前方でなくやや後方へ傾いた状態になっていることを確認してください。
- ベビーシートは、必ずシートベルトを調節してからご使用ください。
- 必ず補助安全装置を締めてください。
- お子様の身体や衣服の一部、靴紐、ベビーシートのベルトなどが自転車の可動部分に接触すると、お子様にとって危険であり、事故の原因となることがありますので、このような物が接触しないようにしてください。
- お子様の手足がスポーク部に入ることのないよう、ホイールカバーの使用が推奨されます。必ずサドル下ガードまたは内部スプリング付きサ

- 子どもの重量と del bambino trasportato non deve mai superare il carico massimo consentito per la bicicletta. Consultare il manuale di istruzioni della bicicletta o rivolgersi al produttore per accertarsi che la bicicletta possa sostenere questo carico aggiuntivo.
- Proteggere eventuali oggetti appuntiti della struttura della bicicletta che possono essere alla portata del bambino.
- Il sedile e l'imbottitura possono riscaldarsi, se esposti al sole per periodi prolungati. Accertarsi che non siano troppo caldi prima di accommodarvi il bambino.
- Quando si trasporta la bicicletta sul portapacchi o su una rastrelliera, sul tetto dell'automobile, rimuovere sempre il sedile portabebè dalla bicicletta. In questo modo si evita il rischio che si danneggi o venga strappato dalla bicicletta a causa della turbolenza dell'aria.
- Dopo il montaggio, controllare che il sedile funzioni correttamente.
- Verificare se nel proprio paese sono in vigore leggi specifiche in materia di trasporto di bambini su sedili fissati a biciclette.

ドルをご使用ください。事故防止のため、お子様がブレーキ操作を妨げることがないことを確認してください。お子様の成長に合わせて、これらを適宜調節することが必要です。

- お子様には、天候に合った服装をさせ、適切なヘルメットを装着させてください。
- 自転車の運転者に加え、後部座席の子供達は、より暖かい服装をし、雨に打たれぬよう保護されるべきだと思います。
- ベビーシートをご使用しないときは、ベルトがぶら下がって自転車の車輪、ブレーキなどの可動部分に引っかかりたりすると危険ですので、安全ベルトのウエストバックルを締め取ってください。
- 警告: フロント取り付けベビーシートの使用により、自転車の操作性が低下します。
- 警告: ベビーシートに荷物を付加しないでください。
- 警告: ベビーシートを改造してはいけません。
- お子様の他に荷物を運ぶ場合は、重量が自転車の運搬重量制限を超えないようにし、その荷物は自転車の後部に載せてください。
- 警告: お子様を乗せると、自転車の挙動（特にバランス、ステアリング、ブレーキの反応）が通常と異なることがあります。
- 警告: 絶対にベビーシートにお子様を乗せたままで転輪して置き去りにしてはいけません。
- 定期的なネジの状態を点検し、必要に応じて交換してください。
- 警告: ベビーシートに破損部分がある場合は、使用してはいけません。
- ベビーシートの取り付けポジションは、自転車運転中に運転者の足がベビーシートに接触しないような位置に調整しなければなりません。
- 運転者と同乗するお子様の体重の合計は、自転車の最大荷重を決して超えてはいけません。自転車メーカーの取扱説明書をお読みになり、お使いの自転車がそのような荷重に耐えられるかどうかを確認してください。
- 自転先に先の尖った物がある場合は、お子様がそれに触れることのないよう、適切に覆ってください。
- ベビーシートやクッションは、長時間太陽に曝されすぎると高温になることがあります。お子様を座らせる前に、熱くならないか確認してください。
- 自転車を自動車のルーフやトランクリッドのラゲージラックや自転車用キャリアに取り付けて運搬する場合は、必ず自転車からベビーシートを取り外してください。ラックやキャリアにより、ベビーシートが傷んだり引っ張られて外れたりする可能性があります。
- ベビーシートの取り付け時には、シートが正常に機能することを確認してください。
- 自転車取り付け式ベビーシートによるお子車の同乗に関しては、お住まいの国の現行の法規や規制をご確認ください。

### PRIEŽIŪRA

Norėdama išlaikyti puikią kėdutę būklę ir išvengti nelaimių, laikykitės šių patarimų:

- Reguliariai tikrinkite kėdutės tvirtinimo prie dviračio sistemą norėdami įsitikinti, kad ji yra nepriekiašingos būklės.
- Nenaudokite kėdutes, jei bent viena iš sudėtinių detalių yra pažeista. Pažeistos detalės turi būti pakeistos.
- Valykite kėdute naudodami muilą bei vandenį (naudokite šiurkščių, edančių ar toksiinių medžiagų).

### SAUGOS INSTRUKCIJOS IR ĮSPĖJIMAI

- Dviratininkas turi būti ne jaunesnis kaip 16 metų.
- Šia vaiko kėdute leidžiama vežti tik vaikus iki 3 metų amžiaus, kurių svoris neviršija 33.06 svaro / 15 kg. Reguliariai tikrinkite vaiko

svorį ir nevažkite vaikų, kurių svoris didesnis už nurodytą pirmiau.

- Jokiui būdu nemėginkite šioje kėduteje vežti kūdikių (iki 9 mėn. amžiaus). Vežamas vaikas turi sėdėti tiesiai, laikyti galvą vertikaliai. Vaikai ant galvos turi būti uždėtos apsauginis šalmas, skirtas naudoti važiuojant dviračiu. Jei vaiko iššvištymas neatitinka jo tikrojo amžiaus, rekomenduojame pasitarti su gydytoju.
- Jeigu pasukimo kampas į kiekvieną pusę sumažėja iki mažiau nei 45° laipsnių, reikia pakeisti dviračio vairo tipą.
- Patikrinkite, ar pritvirtinus vaiko kėdute visos dviračio dalys veikia tinkamai.
- Šią vaiko kėdute draudžiama tvirtinti ant sportinio tipo dviračių (su žemyn nulenktu vairu).
- Vaikų saugos dirželiai ir dirželiai kėduteje prisekite tvirtai, tačiau ne pernelyg stipriai – kad vaikas nesijauštų nepatogiai.

- Pasirūpinkite, kad kėdutė būtų šiek tiek atlošta atgal, ne į priekį, nes kitaip vaikas gali nuslysti.
- Nesureguliuavus saugos diržo šią vaiko kėdutę naudoti draudžiama.
- ISPĖJIMASI** Visada turi būti pritvirtinti papildomi saugos įtaisai.
- Pasirūpinkite, kad jokios vaiko kūno dalys arba drabužiai, batų raišteliai, saugos diržai ir pan. neliestų dviračio judamųjų dalių. Priešingu atveju gali kilti vaiko sužalojimo arba nelaimingo atsitikimo pavojus.
- Kad vaikas neįkištų pėdų ar rankų tarp stipinų, rekomenduojame naudoti ratų apsaugą. Taip pat privaloma apsauga po balnu arba balnas su viduje įtaisytomis spyruoklėmis. Užtikrinkite, kad vaikas nepasiektų stabdžių – tai padės išvengti nelaimingų atsitikimų.
- Atprenkite vaiką oro sąlygas atitinkančiais drabužiais ir uždėkite tinkamą šalną.
- Sėdynės sėdintys vaikai turi būti aprengti šilčiau nei diviratininkai ir apsaugoti nuo lietaus.
- Kai vaiko kėdutė nenaudojama, priveržkite saugos diržų juosmens sagtį, kad diržų juostelės netalabuotų ir neliestų dviračio judamųjų dalių (pvz., ratų, stabdžių ir pan.), nes tokiais atveju diviratininkui gali grėsti pavojus.
- ISPĖJIMASI** Priekyje įtaisytos sėdynės mažina dviračio manevringumą.
- ISPĖJIMASI** Netvirtinti papildomo bagažo prie nešynės.
- ISPĖJIMASI** Sėdynės nemodifikuoti.
- Jei vežatės papildomą krovinį, jo svoris turi neviršyti dviračio

- keliamosios galios. Krovinyms turi būti įtaisytas dviračio gale.
- ISPĖJIMASI** Gali pakisti dviračio su vaiku sėdynėje veikimas, ypač pusiausvyra, vairavimas, stabdymas;
- ISPĖJIMASI** Niekada nepalikite vaiko pastatyto dviračio sėdynėje be priežiūros.
- Reguliariai tikrinkite varžtus, prireikus juos pakeiskite.
- ISPĖJIMASI** Nenaudoti sėdynės, jei kuri nors dalis yra sulūžusi.
- Vaiko kėdutės padėtis turi būti sureguliuota taip, kad važiuojant dviračiu diviratininkas neliestų kėdutės pėdomis.
- Bendrasis diviratininko ir vežamo vaiko svoris turi niekada neviršyti didžiausios leidžiamos dviračio apkrovos. Perskaitykite dviračio instrukciją arba pasitarę su pardavėju išsiaiškinkite, ar tokia papildoma apkrova šiam dviračiui tinka.
- Būtina apsaugoti visas smailias dviračio dalis, kurias galėtų pasiekti vaikas.
- Ilgą laiką veikiama saulės spindulių kėdutė ir jos pagalvėlė gali įkaisti. Prieš pasidėdami vaiką patikrinkite, ar jos nėra pernelyg įkaitusios.
- Prieš gabendami diviratį ant automobilio stogo bagažinės arba ant laikiklio, pritvirtintu prie automobilio bagažo skyriaus durų, vaiko kėdutę visuomet nuimkite. Dėl oro pasipriešinimo kėdutė gali būti pažeista arba net nutraukta nuo dviračio.
- Patikrinkite, ar pritvirtinta kėdutė yra tinkama naudoti.
- Išsiaiškinkite, kokios galiojančių įstatymų ir kitų teisės aktų nuostatos dėl vaikų vežiojimo kėdutėse, pritvirtintose prie dviračių, yra taikomos jūsų šalyje.

## APKOPE

Talāk sniegtieji ieteikumi jums palidžēs nepieļaut negadījumus un saglabāt mazuļā sēdekliīti nevainojamā darbā kārtībā.

- Regulāri pārbaudiet sēdekliīša stiprinājumus, kas nodrošina saasiati ar divriteni, un pārliecinieties, ka tie ir teicami stāvokliī.
- Rūpīgi pārbaudiet visas sēdekliīša sastāvdaļas, lai nodrošinātu, ka tās funkcionē pienāciīgi. Nelietojiet sēdekliīti, ja kāda no tā sastāvdaļām ir bojāta. Pirms sēdekliīša izmantošanas bojātās sastāvdaļas ir jānomaina.
- Sēdekliīša tīrīšanai izmantojiet tikai ziepes un ūdeni. Sēdekliīti var bojāt abrazīvu, kodīgu un indīgu līdzekļū izmantošana.

## DROŠĪBAS NORādĪJUMI UN BRĪDINĀJUMI

- Velosipēdistam jābūt sasnegušam vismaz 16 gadu vecumu.
- Šīs sēdekliītis paredzēts tikai tādu bērnu pārvadāšanai, kuri nav vecāki par septiņiem gadiem un kuru svars nepārsniedz 15 kg (33,06 mārciņas). Pirms sēdekliīša izmantošanas pārbaudiet mazuļā svaru. Sēdekliīti kategoriski aizliegts izmantot tādu bērnu pārvadāšanai, kuru svars pārsniedz atļauto.
- Sēdekliīti nedrīkst izmantot par 9 mēnešiem jaunāku bērnu pārvadāšanai. Droša ir tikai tādu bērnu pārvadāšana, kuri sēdekliīti spēj nosēdēt taisni un noturēt paceltu galvu, kad uzlikta velokivere.
- Ja stūres pagrieziens leņķis sarūk un ir mazāks par 45° uz vienu vai otru pusi, uzstādiēt citas konstrukcijas stūri.
- Pārbaudiet, vai pēc sēdekliīša uzstādīšanas korekti funkcionē visi divriteņa mehānismi.
- Neuzstādiēt bērnu sēdekliīti uz soņķas saciķūs velosipēdiem.
- Piesprādzējiet bērnu sēdekliīti tā, lai visas drošības jostas un saites būtu cieši nostiprinātas, taču nesagādātu bērnam diskomfortu.
- Lai nepieļautu bērna izslidēšanu, sēdējot, lai nostiprinātās sēdekliītis būtu savērts nedaudz atmguriski, nevis uz priekšu.
- Sēdekliīti drīkst lietot tikai pēc tam, kad pienāciīgi noregulēta drošības josta.
- UZMANĪBU!** Vienmēr pienāciīgi nostipriniet papildu drošības aprīkojumu.
- Nepieļaujiet bērna auguma un locekļu, kurpju auklu un apģērba, kā arī sēdekliīša jostu un jebkādu citu priekšmetu kontaktu ar divriteņa kustīgajām daļām, jo šāda saskare var apdraudēt bērnu un izraisīt negadījumus.
- Lai nepieļautu bērna roku un kāju iekļūšanu starp spieķiem, ieteicams izmantot piemērotus riteņa aizsargus. Zem velosipēda sēdekliīša obligāti jāuzstāda pienāciģis aizsargaprīkojums, lai jāuzstāda sēdekliīslis ar iebūvētu slēgtu atsperojumu. Lai izsargātos

no negadījumiem, pārliecinieties, ka bērns nevar traucēt bremžu mehānismu darbību. Bērnam paugoties, visi aizsargaprīkojuma elementī atbilstoši jāpieregulē.

- Vienmēr apģērbiet bērnu atbilstoši laika apstākļiem un izmantojiet piemērotu ķiveri.
- Bērni sēdēkos ir jāapģērbj siltāk nekā riteņbraucēji un tie jāaizsargā no lietus.
- Laikā, kad bērnu sēdekliīti neizmantojat, pievelciet drošības jostas tā, lai nepieļautu to nokarāšanos un kontaktu ar tādiem divriteņa kustīgajiem elementiem kā riteņi, bremzes u. tml., jo braucot šāda saskare var būt jūsu bīstama.

**UZMANĪBU!** Velosipēda priekšpusē novietots sēdekliīslis aprūtiņa tā manevrējāmību.

**UZMANĪBU!** Nenostipriniet uz bērnu sēdekliīša papildu bagāžu.

**UZMANĪBU!** Nepārveidojiet sēdekliīša konstrukciju.

• Ja nepieciešams pārvadāt papildu bagāžu, tā jānovieto divriteņa aizmugurē un jāseko, lai netiktu pārsniegta divriteņa celtspeja.

**UZMANĪBU!** Pārvadājot sēdekliīti bērnu, mainās velosipēda gaitas īpašības, jo sevišķi – uzturot līdzsvaru, stūrējot un bremzējot.

**UZMANĪBU!** Nekad neatstājiet bez pieskatīšanas divriteni, kura sēdekliīti atrodas bērns.

• Regulāri pārbaudiet visus skrūvju stiprinājumus un pēc vajadzības veiciet to nomaiņu.

**UZMANĪBU!** Nelietojiet sēdekliīti, ja kāds no tā elementiem ir bojāts.

• Bērnu sēdekliīslis jāuzstāda tā, lai pārvietošanās laikā ar to nesaskartos velosipēdistā kājas.

• Velosipēdistā un pārvadājamā bērna kopsvars nekad nedrīkst pārsniegt velosipēda maksimālo celtspeju. Lai pārliecinātos, vai divritenis piemērots šādam palielinātam svaram, iepazīstieties ar divriteņa ekspluatācijas instrukciju.

• Vienmēr nosedziet visus asos un smailos divriteņa konstrukcijas elementus, kurus bērns varētu aizsniegt.

• Atstājot saulē un ilgāku laiku, sēdekliīslis un tā polsterējums var sakarst. Pirms bērna iesēdināšanas pārliecinieties, vai sēdekliīslis nav pārāk karsts.

• Vienmēr noņemiet sēdekliīti, ja divritenis pārvadājot tiek nostiprināts uz automašīnas juma vai tās aizmugurē. Pretējā gadījumā var tikt bojātas gan divritenis, gan sēdekliīslis, kuru turklāt var noraut gaisa plūsmā.

• Pēc sēdekliīša uzstādīšanas vienmēr pārbaudiet, vai tas ir pienāciīgi izmantojams.

• Ievērojiet visus jūsu valstī spēkā esošos noteikumus, kas regulē bērnu pārvadāšanu divriteņiem piestiprinātos sēdekliīšos.

## ONDERHOUD

Voor de goed werking en ter voorkoming van ongelukken raden wij u het volgende aan:

- Controleer regelmatig het montagesysteem van de Koolah fietsstoel, met name de bouten en vervang ze indien nodig
- Controleer of alle onderdelen van het fietsstoeltje naar behoren werken. Gebruik het stoeltje niet als enig onderdeel kapot is. Neem contact op met de leverancier voor reserveonderdelen.
- Maak het stoeltje zo nu en dan schoon met water en zeep (geen schuurmiddelen, corrosieve - of giftige stoffen gebruiken). Het kussentje kan in een lauwwarm sopje gewassen worden, ophangen om te drogen.

## VEILIGHEIDINSTRUCTIES EN WAARSCHUWINGEN

- De fietser moet tenminste 16 jaar oud zijn;
- Dit kinderzitje is uitsluitend geschikt voor kinderen met een maximumgewicht van 33.06 lbs / 15 kg en niet ouder dan 3 jaar. Controleer het gewicht van het kind vóór het gebruik van het zitje. In geen geval dient het zitje te worden gebruikt als het gewicht van het kind het maximumgewicht te boven gaat.
- Transporteer geen kind, jonger dan 9 maanden in deze babystoel. Om getransporteerd te kunnen worden moet het kind rechtop kunnen zitten met het hoofd rechtop terwijl het een fietshelm draagt. Raadpleeg een arts als de groei van het kind twijfel oplevert.
- Indien de stuurhoek naar beide zijden beperkt wordt tot minder dan 45°, gebruik dan een ander type stuur.
- Controleer of alle onderdelen van de fiets goed werken met de kinderstoel gemonteerd.
- Deze kinderstoel niet installeren op een racefiets (laag stuur).
- Zet het kind in kinderstoel en zorg dat alle veiligheids gordels en banden stevig zijn aangesnoerd maar niet zo vast dat ze het kind ongemak veroorzaken;
- Zorg ervoor dat de stoel enigzins achterwaarts leunt en niet voorwaarts, om te vermijden dat het kind er uit zakt
- De babystoel mag nooit gebruikt worden voordat de veiligheids-gordel is afgesteld.

**WAARSCHUWING:** Aanvullende veiligheidsvoorzieningen moeten altijd worden vastgemaakt.

- Voorkom dat enig deel van het kind of zijn kleren, schoenveters, kinderveiligheids gordels e.d. in contact komen met bewegende delen van de fiets.
- Wij raden u aan wielbeschermers te gebruiken om te voorkomen dat het kind zijn handen en voeten tussen de spaken kan steken. Bescherming van de onderkant van het zadel is verplicht, tenzij u een zadel hebt met ingebouwde vering. Voorts dient u ervoor

te zorgen dat het kind niet bij de remmen komt, om ongelukken te voorkomen.

- Kleed het kind met geschikte kleren afhankelijk van het weer en gebruik een geschikte helm.
- Kinderen die meerijden in kinderzitjes moeten worden afgeschermd tegen de regen en warmer worden gekleed dan de fietsbestuurder.
- Wanneer de kinderstoel niet in gebruik is, de heupgesp van de gordel vastzetten om te voorkomen dat de einden bengelen en in contact komen met enig draaiend deel van de fiets zoals wielen, remmen e.d. en een gevaar voor de fietser opleveren.

**WAARSCHUWING:** Voorzitjes verminderen de manoeuvreerbaarheid van de fiets

**WAARSCHUWING:** Voorzitjes verminderen de manoeuvreerbaarheid van de fiets

**WAARSCHUWING:** Breng geen wijzigingen aan het fietszitje aan

- Als u extra bagage meeneemt, mag het gewicht de maximale draagkracht van de fiets niet overschrijden en moet het achterop de fiets meegenomen worden.

**WAARSCHUWING:** De fiets kan zich anders gedragen met een kind in het fietszitje, met name wat evenwicht, sturen en remmen betreft

**WAARSCHUWING:** Laat een fiets nooit zonder toezicht geparkeerd staan met een kind in het fietszitje.

- Controleer regelmatig of de schroeven in orde zijn en vervang ze als dat nodig is.

**WAARSCHUWING:** Het fietszitje niet gebruiken als er onderdelen kapot zijn

- De positie van de kinderstoel moet zo zijn afgesteld dat de fietser de kinderstoel niet met de voeten raakt tijdens het fietsen.
- Het gezamenlijk gewicht van de fietser en het getransporteerde kind mag nooit zijn meer dan de maximum toegestane lading voor de fiets. Controleer in de handleiding van de fiets of bij de leverancier of de fiets deze aanvullende belasting kan hebben
- Puntige onderdelen van de fiets die voor het kind bereikbaar zijn moeten afgeschermd worden
- De stoel en de bekleding kunnen heet worden wanneer ze lange tijd in de zon staan. Zorg ervoor dat zij niet te heet zijn voor u het kind er in zet.
- Wanneer de fiets getransporteerd wordt op een bagage- of fietsrek aan de auto, altijd het kinderzitje afnemen. De wind kan beschadiging veroorzaken of het van de kinderstoel afscheuren
- Controleer of de stoel goed werkt als hij gemonteerd is.
- Stel u op de hoogte van de wetten en reglementen t.a.v. het transport van kinderen in stoeltjes op fietsen die in uw land van kracht zijn.

## VEDLIKEHOLD

Følgende anbefalinger vil hjelpe deg med å forhindre ulykker og holde barnesetet ditt i best mulig arbeidstilstand:

- Det anbefales at du undersøker setets fastgjørelsessystem på sykkel med jevne mellomrom for å forsikre at det er i god tilstand.
- Undersøk nøye alle deler for å forsikre at de fungerer riktig. Bruk ikke setet hvis noen av delene er skadet. Skadede deler må bli erstattet før bruk av setet.
- Bruk kun såpe og vann for å rengjøre setet. Bruk av produkter som sliper, ester eller giftige kan forårsake skade på setet.

## SIKKERHETSINSTRUKSJON OG ADVARSLER

- Føreren av sykkelan må ha fylt 16 år.
- Dette barnesetet passer kun for transport av barn med en maksimal vekt på 33.06 pund / 15 kg og inntil 3 år gamle. Sørg for å sjekke barnets vekt i forkant av bruk av setet. Barn som overstiger vektgrensen skal ikke under noen omstendigheter bruke setet.
- Barnesetet skal ikke bli brukt for å frakte barn under 9 måneder. Det er kun trygt for et barn å bruke barnesetet hvis det er i stand til å sitte oppe og holde hodet rakt og samtidig ha på en hjelm.

- Når styringsvinkelen til hver side er redusert med mindre enn 45°, bytt styretipe.
- Kontroller at alt fungerer korrekt på sykkelan etter montering av barnesetet.
- Monter aldri dette setet på en sykkel med racerstyre (nedsenket håndtak).
- Forsikr barnet i setet ved å forsikre at alle sikkerhetsbeltene og stroppene sitter godt fast, men ikke så stramt at de kan forårsake ubehag for barnet.
- Forsikr at setet ikke heller fremover, men derimot har en helling bakover slik at barnet ikke glir fremover.

**ADVARSEL:** Barnesetet må aldri benyttes før selene har blitt korrekt justert.

- Ekstra sikkerhetsutstyr skal alltid være godt festet.
- Vær veldig oppmerksom på at barnets kropp eller klær, skolisser, barnesetebelter osv. kommer i kontakt med noen av sykkelens bevegelige deler ettersom det kan skade barnet eller forårsake ulykker.
- Det anbefales å bruke en hjulbeskytter for å unngå at barnet kan komme til å stikke føtter eller hender inn i hjuleikene. Bruk av beskyttelse under sadelen eller bruk av en sadel med interne

fjærer er obligatorisk. Sørg for at barnet ikke kommer til å hindre bruk av bremsene og unngå dermed ulykker. Disse justeringene bør bli gjennomgått ettersom barnet vokser.

- Kle barnet med passende kler i følge været og bruk riktig hjelm.
- Barn i seter bør beskyttes mot regn og trenger å være varmere kledd enn sykkelførere.
- Når det ikke sitter et barn i setet skal selene likevel festes for å unngå at de blir fanget av sykkelens bevegelige deler slik som hjul, brems, osv. ettersom dette kan minske risikoen for skade av syklisten.

**ADVARSEL:** Setet som er montert foran på sykkelens begrenser manøvrering av sykkelens.

**ADVARSEL:** Heng ikke ekstra bagasje på barnesetet.

**ADVARSEL:** Forta ikke noen endringer på setet.

• Hvis du bærer ekstra bagasje skal dens vekt ikke overgå sykkelens bærekapasitet og må bli bæret på den bakre delen av sykkelens.

**ADVARSEL:** Sykkelen kan fungere annerledes med et barn i setet. Dette gjelder spesielt med hensyn til balanse, styring og bremsing.

**ADVARSEL:** Forlat aldri barnet uten oppsyn i setet.

- Kontroller skruene med jevne mellomrom og skift ut når det

kreves.

**ADVARSEL:** Bruk ikke setet hvis noen av delene er ødelagte.

- Setet skal alltid ha en posisjon slik at syklistens bein ikke berører barnesetet i løpet av kjøringen.
- Vekten til syklisten og barnet som transporteres må aldri være mer enn tillatt last for sykkelens. Sjekk instruksjonsmanualen for sykkelens fra sykkelleverandøren for å forsikre at sykkelens støtter denne ekstra lasten.
- Du må alltid dekke skarpe eller spisse gjenstander til sykkelens som kan komme i kontakt med barnet.
- Under ekstremt varmt vær kan stolen og trekket bli veldig varmt. Plasser derfor aldri et barn i en stol som har stått i direkte sol uten å sjekke disse delene først.
- Ved transport av sykkel på et biltak eller sykkelkrok skal man alltid ta av setet ettersom det kan bli skadet i løpet av transporten. Motstand kan skade det eller dra det av barnesetet.
- Sjekk alltid at setet fungerer korrekt etter at det er montert.
- Sjekk lover og forskrifter i landet ditt forbundet med transport av barn i seter montert på sykler.

## KONSERWACJA

Aby fotelik działał bez zarzutu i aby uniknąć wypadków, zalecamy, co następuje:

- Prosimy sprawdzać regularnie cały system mocowania fotelika do roweru, aby się upewnić, że działa bez zarzutu.
- Prosimy sprawdzić wszystkie części fotelika, aby się upewnić, czy działają prawidłowo. Nie używać fotelika, jeśli jakaś część jest uszkodzona. Uszkodzone części muszą zostać wymienione.
- Prosimy myć fotelik wodą z mydłami (prosimy nie używać środków czyszczących, produktów powodujących korozję lub toksycznych).

## ZADY BEZPIECZEŃSTWA

- Rowerzysta musi mieć ukończone przynajmniej 16 lat.
  - Fotelik służy do przewozu dzieci o wadze maksymalnej do 15 kg lub wieku do 3 lat. Przed użyciem fotelika należy upewnić się, że waga dziecka nie przekracza określonego limitu. Zabrania się używania fotelika do przewozu dziecka, którego waga przekracza dopuszczalny limit.
  - Prosimy nie wozić w foteliku dzieci w wieku poniżej 9 miesięcy. Po to by być pasażerem w foteliku, dziecko musi być zdolne do samodzielnego siedzenia z uniesioną głową ubraną w kask rowerowy. W razie wątpliwości co do wieku rozwojowego dziecka, należy skonsultować się z lekarzem.
  - W przypadku gdy kąt skrętu w każdą stronę jest mniejszy niż 45° należy zmienić kierownicę.
  - Prosimy sprawdzić, czy wszystkie części roweru działają prawidłowo po zamontowaniu fotelika.
  - Prosimy nie montować fotelika dziecięcego na rowerze wyścigowym (opuszczana kierownica).
  - Zapiąć dziecko w foteliku upewniając się, czy wszystkie pasy i taśmy są napięte, ale nie za mocno, zapewniając dziecku wygodę.
  - Prosimy się upewnić, że fotelik jest lekko pochylony do tyłu, a nie do przodu, żeby uniemożliwić wysunięcie się dziecka.
  - Prosimy nie używać fotelika przed dopasowaniem pasa bezpieczeństwa.
- OSTRZEŻENIE:** Dodatkowe urządzenia zabezpieczające powinny być zawsze zapięte.
- Dbać o to, aby żadna część ciała lub ubrania dziecka, taka jak sznurówki, pasy fotelika, itp. nie miały styczności z ruchomymi częściami roweru, ponieważ mogą zranić dziecko lub być przyczyną wypadku.
  - Należy stosować ochronę na koło, która uniemożliwi dziecku włożenie stopy lub dłoni między szprychy. Obowiązkowo należy stosować ochronę pod siodełkiem lub siodełko z zabudowanymi sprężynami. Należy sprawdzić, czy dziecko nie jest w stanie utrudniać wykorzystania hamulców, co pozwoli uniknąć wypadków.

- Należy ubrać dziecko w ubrania stosowne do pogody i wyposażać w odpowiedni kask.
- Dzieci w fotelikach muszą być ciepło ubrane niż cykliści i powinny być chronione przed deszczem.
- Kiedy nie używają Państwo fotelika dziecięcego, prosimy zapiąć sprzączkę szeleki, aby taśmy nie zwiisały i nie wkręciły się w ruchomą część roweru taką jak koła, hamulce, itp., stwarzając niebezpieczeństwo dla rowerzysty.

**OSTRZEŻENIE:** Foteliki przednie zmniejszają manewrowość roweru.

**OSTRZEŻENIE:** Do miejsca, na którym znajduje się fotelik z dzieckiem, nie przymocowywać dodatkowego bagażu.

**OSTRZEŻENIE:** Nie modyfikować fotelika.

• Waga dodatkowo przewożonego bagażu nie może przekraczać nośności roweru. Bagaż taki należy przewozić z tyłu.

**OSTRZEŻENIE:** Gdy dziecko znajduje się w foteliku, rower może zachowywać się inaczej, szczególnie w odniesieniu do utrzymywania równowagi, kierowania i hamowania.

**OSTRZEŻENIE:** Nigdy nie zostawiać roweru zaparkowanego z dzieckiem w foteliku bez opieki.

• Śruby wymagają okresowej kontroli i wymiany w razie potrzeby.

**OSTRZEŻENIE:** Nie używać fotelika, gdy jakakolwiek jego część jest uszkodzona.

• Fotelik musi być ustawiony tak, aby rowerzysta nie dotykał go nogami podczas ruchu.

• Łączna waga rowerzysty i przewożonego dziecka nie może przekraczać maksymalnego dopuszczalnego obciążenia roweru. Prosimy sprawdzić instrukcję obsługi roweru lub zapytać sprzedawcę, czy dopuszczalne jest takie dodatkowe obciążenie roweru.

• Należy zabezpieczyć wszelkie spiczaste przedmioty, które mogłyby pozostawać w zasięgu dziecka.

• Fotelik i ceratka mogą być gorące, jeśli pozostaną przez długi czas wystawione na działanie promieni słonecznych. Prosimy się upewnić, czy nie są za gorące, przed posadzeniem dziecka w foteliku.

• Podczas przewożenia roweru na stojaku bagażowym lub rowerowym na dachu samochodu lub w otwartym bagażniku należy zawsze zdejmować fotelik. Pęd powietrza może uszkodzić lub zerwać fotelik z roweru.

• Prosimy się upewnić, czy fotelik działa poprawnie po zamontowaniu.

• Prosimy się zapoznać z przepisami i regulaminami dotyczącymi przewozu dzieci w fotelikach rowerowych obowiązującymi w Państwa kraju.

## ÎNȚEȚINERE

Pentru menținerea scaunelului în bune condiții de funcționare și pentru prevenirea accidentelor, se recomandă următoarele:

- Verificați cu regularitate sistemul de fixare a scaunelului la bicicletă pentru a vă asigura că se află în condiții optime.
- Verificați dacă toate părțile componente funcționează corect. Nu folosiți scaunelul dacă vreuna din părțile sale componente este deteriorată. Părțile deteriorate trebuie să fie înlocuite.
- Spălați scaunelul cu apă și săpun (nu folosiți produse abrazive, corosive sau toxice).

## INSTRUCȚIUNI DE SIGURANȚĂ ȘI AVERTIZĂRI

- Conducătorul bicicletei trebuie să aibă vârsta de cel puțin 16 ani;
- Scaunelul este utilizabil doar pentru transportul copiilor cu greutatea maximă de 33.06 livre / 15 kg și cu o limită maximă de vârstă de 7 ani. Controlați greutatea copilului înainte de folosirea scaunelului. Scaunelul nu trebuie folosit în niciun caz pentru transportul copiilor ce depășesc limita de greutate admisă.
- Nu transportați în acest scaunel copii cu vârsta mai mică de 9 luni. Pentru a putea fi transportat în acest scaunel, copilul trebuie să poată sta șezut drept, cu capul ridicat și să poarte casca de protecție. Consultați medicul în cazul în care gradul de creștere al copilului este discutabil.
- În cazul în care unghiul de bracare pe fiecare parte este redus la mai puțin de 45°, schimbați tipul de ghidon.
- Verificați funcționarea corectă a tuturor părților bicicletei cu scaunelul montat.
- Nu montați scaunelul pe o bicicletă de curse (cu ghidon lăsat).
- După poziționarea copilului în scaunel, asigurați-vă că toate centurile de siguranță și curelele sunt strânse bine dar nu într-atât încât să incomodeze copilul;
- Asigurați-vă că scaunelul este ușor înclinat înapoi și nu înainte pentru a evita alunecarea copilului.
- Nu folosiți niciodată scaunelul fără a fi reglat în prealabil centura de siguranță.

**AVERTISMENT:** Dispozitivele suplimentare de siguranță trebuie să fie întotdeauna bine strânse.

- Asigurați-vă că nicio parte din corpul sau din îmbrăcămintea copilului, precum ștergurile de la pantofi, centurile scaunelului etc., nu intră în contact cu părțile în mișcare ale bicicletei; acest lucru ar putea vătăma copilul sau cauza accidente.
- Se recomandă folosirea unor apărători pe roți pentru a împiedica astfel copilul să introducă picioarele sau mâinile printre spițele roților. Este obligatorie folosirea unei protecții poziționate sub și

sau a unei șei cu arcuri interne. Evitați accidentele asigurându-vă că în niciun mod copilul nu reușește să împiedice frânele.

- Îmbrăcați copilul cu haine adecvate condițiilor meteorologice și echipați-l cu casca de protecție adecvată.
- Copiii din scaune trebuie să fie îmbrăcați cu haine mai călduroase decât bicicliștii și ar trebui să fie protejați de ploaie.
- Când scaunelul nu este în folosință, strângeți catarama hamului de siguranță pentru a evita balansarea curelelor și intrarea acestora în contact cu părțile rotitoare ale bicicletei precum roți, frâne etc., reprezentând astfel un pericol pentru biciclist.

**AVERTISMENT:** Scaunele frontale reduc manevrabilitatea bicicletei.

**AVERTISMENT:** Nu adăugați bagaj suplimentar pe scaunelul copilului.

**AVERTISMENT:** Nu modificați scaunelul

- Dacă transportați bagaj suplimentar, greutatea acestuia nu trebuie să depășească capacitatea portantă a bicicletei și trebuie să fie transportat în partea posterioară a acesteia.

**AVERTISMENT:** Se pot înregistra modificări în funcționarea bicicletei atunci când se transportă un copil în scaunel, în special cu privire la echilibrul, direcția și frânarea.

**AVERTISMENT:** Nu lăsați niciodată copilul nesupravegheat în scaunel.

- Verificați șuruburile cu regularitate și înlocuiți-le când este necesar.

**AVERTISMENT:** Nu folosiți scaunelul dacă vreuna din părțile sale este deteriorată

- Poziția scaunelului trebuie ajustată astfel încât conducătorul bicicletei să nu atingă scaunelul cu picioarele în timpul deplasării.
- Greutatea conducătorului și a copilului transportat nu trebuie să depășească niciodată sarcina maximă admisă pentru bicicletă respectivă. Consultați manualul de instrucțiuni al bicicletei sau contactați furnizorul pentru a vă asigura că bicicleta suportă sarcini suplimentare.
- Protejați toate obiectele ascuțite ale bicicletei care ar putea fi la îndemâna copilului.

Scaunelul și căptușeala se pot încălzi dacă sunt expuse la soare timp îndelungat. Înainte de a așeza copilul în scaunel, asigurați-vă că acesta nu este fierbinte.

- Ori de câte ori bicicleta este transportată pe portbagaj sau pe grilajul de acoperiș mașinii, demontați scaunelul de pe bicicletă. Curenții de aer l-ar putea deteriora sau smulge de pe bicicletă.
- După montarea scaunelului, verificați funcționarea corectă a acestuia.
- Verificați dacă în țara dumneavoastră sunt în vigoare legi și reglementări specifice relative la transportarea copiilor în scaunele atașate la biciclete.

## УХОД ЗА ДЕТСКИМ КРЕСЛОМ

С целью качественного использования кресла и во избежание несчастных случаев, мы рекомендуем следующее:

- Регулярно проверяйте, в исправных ли условиях находится система крепления детского кресла к велосипеду.
- Проверьте, все ли компоненты работают и не используйте детское кресло, если один из компонентов поврежден. Поврежденные части должны быть заменены.
- Содержите детское кресло в чистоте. При мытье кресла используйте мыльную воду (не используйте абразивные, разъедающие или токсические вещества), сушите при комнатной температуре.

## INSTRUCȚIUNI PO SOBLODENIU BEZOPASNOSTI

- Велосипедист, везущий ребенка, должен быть не моложе 16 лет.
- Детское сиденье предназначено только для перевозки детей не старше 3 лет весом не более 15 кг. Прежде чем пользоваться сиденьем, проверьте вес ребенка. Ни в коем случае не пользуйтесь сиденьем, если вес ребенка превышает предельно допустимый.
- Сиденье не предназначено для перевозки детей моложе 9 месяцев. Чтобы ребенок мог ездить в этом сидении, он должен уверенно и прямо держать голову, потому что во

время поездки обязательно использование шлема. Если есть противопоказания врачей, лучше ребенка не сажать в такое велосипедное кресло.

Если угол поворота в любую сторону составляет менее 45°, менять тип руля.

- Убедитесь, что после монтажа сидения, велосипед работает корректно.
- Не устанавливайте детское сидение на гоночные и спортивные велосипеды.
- Во время поездки все ремешки должны быть надежно застегнуты, но не настолько туго, чтобы причинить ребенку боль или дискомфорт.
- Во избежание высказывания ребенка из сидения не пользуйтесь им, пока не отрегулированы ремни безопасности.
- Следите за тем, чтобы одежда и обувь ребенка, ремешки сидения не соприкасались с подвижными частями велосипеда во избежание травм и несчастных случаев.

**ВНИМАНИЕ!** Дополнительные защитные приспособления необходимо закрепить.

- Чтобы руки и ноги ребенка не попали в спицы колеса, рекомендуется установка защитного ограждения. Обязательно наличие защиты под седлом либо использование седла с установленными на нем пружинами. Во избежание несчастных

случае проверьте, что ребенок на сидении не мешает работе тормозов велосипеда.

- Лучше одевать ребенка в теплую и непродуваемую одежду, и обязательно использовать шлем.
- Дети в сиденье должны быть более тепло одеты, чем велосипедисты, и быть защищены от дождя.
- Когда ребенок не сидит в сидении, туго застегните нагрудные ремешки при помощи клипсы во избежание их провисания и попадания во вращающиеся части велосипеда такие, как колеса, тормоза и т.д., что может стать причиной травмы самого велосипедиста.

**ВНИМАНИЕ!** Установка сидения на переднем багажнике приводит к снижению маневренности велосипеда.

**ВНИМАНИЕ!** Запрещается перевозить багаж на детском сидении вместе с ребенком.

**ВНИМАНИЕ!** Запрещается вносить изменения в конструкцию сидения.

- При необходимости перевозки багажа его вес не должен превышать максимально допустимый грузоподъемности велосипеда. При этом багаж размещается на заднем багажнике.

**ВНИМАНИЕ!** Наличие ребенка на сидении может изменить поведение велосипеда, особенно его устойчивость, управляемость и эффективность тормозов.

**ВНИМАНИЕ!** Категорически запрещается оставлять без

присмотра велосипед с находящимся на детском сидении ребенком.

- Периодически проверяйте затяжку крепежных болтов сиденья и в случае необходимости замените их.

**ВНИМАНИЕ!** В случае поломки любой детали эксплуатация сиденья запрещается.

- Положение детского сидения на велосипеде должно быть отрегулировано так, чтобы велосипедист во время езды не задевал ногами сидения.
- Суммарный вес велосипедиста и ребенка не должен превышать максимально допустимой нагрузки для велосипеда.
- Постарайтесь исключить возможность прикасания ребенка к каким бы то ни было частям велосипеда во время поездки.
- Под долгим воздействием солнечных лучей сидение и подкладка могут стать горячими. Прежде чем посадить ребенка, убедитесь, что сидение не слишком горячее.
- При транспортировке велосипеда в багажнике машины или на навесном багажнике, необходимо снять детское сидение с велосипеда во избежание повреждений.
- При монтаже детского сидения на велосипед убедитесь, что оно не повреждено.
- Прежде чем использовать детское сидение убедитесь, что это не запрещено законами в Вашей стране.

## ÚDRŽBA

Odporúčame vám dodržať nasledujúce pokyny:

- Pravidelne kontrolujte upevňovací systém sedačky, aby ste sa uistili, že je vždy v dobrom stave.
- Skontrolujte všetky časti sedačky, aby ste vedeli či správne fungujú. Nepoužívajte sedačku, ak niektorá z častí je poškodená. Poškodené časti sa musia vymeniť.
- Sedačku čistite mydlom a vodou (nepoužívajte abrazívne, korózne a toxické prostriedky).

## BEZPEČNOSTNÉ POKYNY

- Cyklista musí mať najmenej 16 rokov,
- Detská sedačka je vhodná jedine na prevoz detí s maximálnou hmotnosťou 15 kg a maximálne 3 roky starých. Pred použitím sedačky skontrolujte hmotnosť dieťaťa. V žiadnom prípade by ste detskú sedačku nemali používať na prevážanie detí, ktorých hmotnosť prevyšuje medznú hodnotu.
- Nevozte v sedačke dieťa mladšie ako jeden rok. Dieťa musí byť schopné sedieť vzpriamene a držať hlavu, na ktorej má prilbu. Pokiaľ máte dieťa okolo jedného roka, mali by ste sa poradiť s lekárom.
- Pokiaľ je uhol riadenia do každej strany redukovaný na menej ako 45°, zmeňte typ riadidla.
- Skontrolujte či bicykel správne funguje aj s pripevnenou sedačkou.
- Nedávajte detskú sedačku na pretekárske bicykle (kvôli riadidlám, ktoré sú nižšie).
- V sedačke zaistite dieťa bezpečnostnými pásmi. Pásky sú dostatočne pevné a nenarušia pohodlie dieťaťa.
- Sedačku nakloňte mierne dozadu, tým sa vyhnete zošmyknutiu dieťaťa.
- Nepoužívajte sedačku s rozopnutými bezpečnostnými pásmi.

**UPOZORNENIE.** – Ďalšie prídavné bezpečnostné zariadenia je potrebné vždy namontovať.

- Zabráňte kontaktu dieťaťa (alebo jeho oblečenia, šnúrok od topánok, bezpečnostných pásov, atď.) s pohyblivými časťami bicykla, pretože môžu dieťa zraniť alebo spôsobiť nehodu.
- Odporúčame namontovať ochranný kryt na koleso, aby ste zabránili vsunutiu nôh alebo rúk dieťaťa medzi spice. Použitie ochranného krytu pod sedadlom alebo použitie sedadla s vnútornými pružinami je povinné. Uistite sa, že dieťa nemôže obmedziť fungovanie brzd, predídete tým nehodám.
- Dieťa teplo oblečte a nasadte mu vhodnú prilbu.
- Deti v sedačkách musia byť oblečené teplejšie ako (moto)cyklisti a

mali by byť chránené pred dažďom.

- Keď sedačku nepoužívate, pásky utiahnite sponami, aby neprišli do kontaktu s kolesami, brzdami, atď. Inak cyklistovi hrozí nebezpečenstvo.

**UPOZORNENIE.** – Predné sedačky znižujú manévrovaciu schopnosť bicykla.

**UPOZORNENIE.** – Nepripevňovať ďalšiu batožinu na nosič dieťaťa.

**UPOZORNENIE.** – Sedačka sa nesmie upravovať.

- Ak prepravujete dodatočnú batožinu, jej hmotnosť nesmie prevyšovať nosnosť bicykla a musí sa prepravovať v zadnej časti bicykla.

**UPOZORNENIE.** – Keď je dieťa v sedačke, bicykel sa môže správať odlišne najmä z hľadiska rovnováhy, riadenia a brzdenia.

**UPOZORNENIE.** – Nikdy nenechávať bicykel zaparkovaný s dieťaťom v sedačke bez dozoru.

- Pravidelne kontrolujte skrutky a vymeňte každú, keď treba.

**UPOZORNENIE.** – Nepoužívať sedačku, ak je niektorá časť sedačky poškodená.

- Poloha sedačky musí byť nastavená tak, aby sa jej cyklista pri pohybe nedotýkal nohami.

**UPOZORNENIE.** – Hmotnosť cyklistu a dieťaťa nesmie nikdy prekročiť maximálnu váhu určenú pre váš bicykel. Preštudujte si návod na používanie vášho bicykla.

- V akejkoľvek situácii zabráňte dieťaťu natahovať sa za časťami bicykla.

**UPOZORNENIE.** – Pokiaľ je sedačka dlho vystavená slnečnému žiareniu, môže sa zohriať. Pred tým, ako do nej posadíte dieťa, uistite sa, že nie je príliš teplá.

- Vždy odmontujte sedačku z bicykla pri prevoze bicykla autom.

Inak sa cestou môže poškodiť alebo odtrhnúť z bicykla.

- Po nasadení sedačky na bicykel sa presvedčte, či správne funguje.

**Dodržujte pravidlá a nariadenia o preprave detí v sedačkách, ktoré platia vo vašej krajine.**

## VZDRŽEVANJE

Ob upoštevanju spodnjih pravil bo sedež ohranil svoje lastnosti in deloval brezhibno in varno:

- Pred vsako vožnjo preverite stanje pritrditvenih delov sedeža na okvir kolesa.
- Redno preverjajte stanje in funkcionalnost sestavnih delov sedeža. Sedeža ne uporabljajte, če je kateri od sestavnih delov poškodovan. Poškodovane dele morate zamenjati.
- Sedež čistite z milnico ali vodo in mehko krpo. Ne uporabljajte agresivnih in strupenih sredstev.

## VARNOSTNA NAVODILA IN OPOZORIILA

- Kolesar mora biti star vsaj 16 let.
  - Ta otroški sedež je primeren samo za prevoz otrok z največjo težo 15 kg, do starosti 3 let. Pred uporabo sedeža preverite težo otroka. V nobenem primeru ne smete uporabljati sedeža za prevoz otroka, ki presega to omejitev teže.
  - V tem otroškem sedežu ne prevažajte otroka, ki je mlajši od 9 mesecev. Otroki je lahko sopotnik na kolesu samo, če je sposoben sedeti naravnost, z vzravnano glavo in da nosi kolesarsko čelado. Posvetujte se z zdravnikom, če ste v dvomu glede primerne razvitosti otroka.
  - Če je krmilni kot v vsako stran zmanjšan na manj kot 45°, zamenjajte vrsto balance.
  - Preverite ali vsi deli kolesa pravilno delujejo kadar je sedež pritrjen na kolo.
  - Ne montirajte otroškega sedeža na dirkalno kolo (s spuščnim krmilom).
  - Pritrdite otroka na otroški sedež in zagotovite, da so vsi varnostni pasovi trdno pritrjeni, vendar ne tako tesno, da bi bilo neudobno za otroka.
  - Sedež naj bo vedno rahlo nagnjen nazaj in ne naprej, da ne bi otrok zdrsnil.
  - Otroškega sedeža ne smete uporabljati, dokler ne nastavite varnostnega pasu.
- OPOZORILO!** Dodatne varnostne naprave morajo biti vedno pritrjene.
- Poskrbite, da nebi del telesa otroka ali oblačil, vezalk, jermenov otroškega sedeža itd., prišel v stik s premikajočimi deli kolesa, ker to lahko poškoduje otroka ali povzroči nesrečo.
  - Priporočena je zaščita kolesa, ki preprečuje otroku, da bi vtaknil noge ali roke med špice. Obvezna je uporaba zaščite pod

sedalom ali uporaba sedala z notranjimi vzmetmi. Zagotovite, da otrok ne more ovirati zavor in se tako izognite nesrečam.

- Otroka oblecite primerno glede na vremenske pogoje in uporabite ustrezno čelado.
- Otroci v sedežih morajo biti oblečeni topleje kot vozniki kolesa in jih je treba zaščititi pred dežjem.
- Če otroškega sedeža ne uporabljate, zapnite zaponko varnostnega pasu. Tako preprečite bingljanje trakov, ki bi lahko prišli v stik z deli kolesa kot so kolesa, zavore itd., ker bi to lahko bilo nevarno za kolesarja.

**OPOZORILO!** Spredaj nameščeni sedeži otežujejo krmiljenje kolesa.

**OPOZORILO!** Na nosilec otroškega sedeža ne nameščajte dodatne prtljage.

**OPOZORILO!** Ne spreminjajte sedeža.

• Če peljete dodatno prtljago, njena teža ne sme presegati nosilnost kolesa, nahajati pa se mora na zadnjem delu kolesa.

**OPOZORILO!** Ko je otrok v sedežu, se odzivnost kolesa spremeni, predvsem glede ravnotežja, krmiljenja in zaviranja.

**OPOZORILO!** Nikoli ne puščajte otroka v sedežu na parkiranem kolesu brez nadzora.

• Redno preverjajte vijake in jih po potrebi zamenjajte.

**OPOZORILO!** Sedeža ne uporabljajte, če je katerikoli od njegovih delov polomljen.

• Položaj otroškega sedeža nastavite tako, da se kolesar med vožnjo z nogami ne dotika otroškega sedeža.

• Pred uporabo najprej preverite ali so dobro pritrjeni vsi dodatni varnostni rdeči pasovi. Glejte sliko 8M in 9M.

• Teža kolesarja in otroka ne sme nikoli biti večja od največje dopustne obremenitve kolesa. Preverite priročnik za kolo ali vprašajte dobavitelja kolesa, če prenese dodatno obremenitev.

• Zaščititi morate vsak konicast predmet na kolesu, katerega bi lahko dosegel otrok.

• Sedež in blazina se lahko segrejeta, če sta predloža na soncu. Preden posadite otroka v sedež, preverite, da nista prevroča.

• Med prevozom kolesa na prtljagovni avtomobila ali nosilcu na vratih avtomobila, vedno snemite otroški sedež. Zaradi udara zraka se otroški sedež lahko poškoduje ali odtrga.

• Preverite ali montirani sedež pravilno deluje.

• Preverite veljavne zakone in predpise v vaši državi, ki se nanašajo na prevoz otrok na sedežih, pritrjenih na kolesa.

## ODRŽAVANJE

Sledeče priporočila pomoči će vam da sprečite nezgode in očuvate najboljše radne performanse dečjega sedišča:

- Priporočuje se da redovno preveravate sistem fiksiranja sedišča za bicikel, kako biste ga čuvali v odličnem stanju.
- Detaljno preverite vse komponente kako biste se uverili in to da ispravno funkcionirajo. Nemojte koristiti sedišča ukoliko je bilo koja od komponenti oštećena. Pre korišćenja sedišča oštećene komponente se moraju zameniti.
- Za čišćenje sedišča koristite samo sapun i vodu. Korišćenje nagrizajućih, korozivnih ili toksičnih proizvoda može dovesti do oštećenja sedišča.

## BEZBEDNOSNE SMERNICE I OPOZORENJA

- Vozač bicikla mora imati najmanje 16 godina.
- Ovo dečje sedište je pogodno za prevoz dece koja teže najviše 15 kg i do uzrasta od 3 godina. Pre korišćenja sedišča izmerite detetovu težinu. Ni u kom slučaju se sedište ne sme koristiti da bi se prevozilo dete teže od naznačenog.
- Ovo dečje sedište ne treba koristiti da bi se prevozilo dete mlađe od 9 meseci. Sedenje u dečjem sedištu je bezbedno samo za dete koje je u stanju pravo da sedi i drži glavu uspravno dok nosi kacigu.
- Ukoliko je ugao upravljanja volanom na obe strane smanjena na manje od 45°, zamenite tip volana.
- Proverite da li svi delovi bicikla ispravno funkcioniraju uz postav-

ljeno dečje sedište.

• Nemojte postaviti ovo dečje sedište na trkački bicikel (sa oborenim rukohvatom).

• Obezbedite dete u dečjem sedištu tako što ćete proveriti da li su svi bezbednosni pojasevi pričvršćeni, ali ne toliko da bi bilo detetu neudobno.

• Proverite da li sedište ostaje malo nagnuto unazad, a ne unapred, kako biste sprečili da dete ispadne.

• Da bi se dečje sedište koristilo, najpre mora da se podesi bezbednosni pojas.

**OPOZORENJE:** Dodatna bezbednosna oprema treba uvek da bude pričvršćena.

• Nemojte dozvoliti da bilo koji delo tela ili dečje odeće, pertle, pojasevi dečjeg sedišča, itd., dođu u kontakt sa pokretnim delovima bicikla, pošto mogu da povrede dete ili dovedu do nesreće.

• Priporočuje se korišćenje štitnika za točkove da dete ne bi gurnulo svoju nogu ili ruku među žbice. Obavezno je korišćenje zaštite ispod sica ili korišćenje sica sa oprugama. Vodite računa o tome da dete nije u mogućnosti da onespobosi kočnice, izbegavajući nezgode na taj način. Podašavanja se moraju prepravljati u skladu s rastom deteta.

• Oblačite dete u odgovarajuću odeću u skladu s vremenskim uslovima, i koristite odgovarajuću kacigu.

• Deca u sedištu treba da budu obučena toplije nego vozači bicikala i treba da budu zaštićena od kiše.

• Kada ne koristite dečje sedište, pričvrstite kopču bezbednosnog



pojasa kako ne bi visili i došli u kontakt s nekim od pokretnih delova bicikla, kao što su točkovi, kočnice, itd., pošto to može predstavljati opasnost po biciklistu.

**UPOZORENJE:** Prednja sedišta smanjuju efikasnost upravljanja biciklom.

**UPOZORENJE:** Nemojte dodavati dodatni prtljag dečjem sedištu.

**UPOZORENJE:** Nemojte prepravljati sedišta.

• Ukoliko imate dodatni prtljag, njegova težina ne sme da premaši nosivost bicikla, i mora se postaviti na zadnju stranu bicikla.

**UPOZORENJE:** Bicikl se drugačije ponaša ako je dete u sedištu, pogotovo kada su u pitanju ravnoteža, upravljanje i kočenje.

**UPOZORENJE:** Nikada nemojte bez nadzora ostaviti parkirani bicikl s detetom u sedištu.

• Redovno proveravajte zavrtnje i zamenite ih ako je neophodno.

**UPOZORENJE:** Nemojte koristiti sedišta ako je neki deo slomljen.

• Položaj dečjeg sedišta mora tako biti podešen da vozač svojim nogama dok je u pokretu ne dodiruje sedišta.

• Težina vozača zajedno s detetom koje prevozi nikada ne sme da premaši maksimalno dozvoljeno opterećenje za bicikl. Proverite uputstvo za korišćenje bicikla kod snabdevača da biste proverili da li bicikl može da podnese ovaj dodatni teret.

• Morate pokriti bilo koji oštar ili šiljat predmet na biciklu koje dete može da dohvati.

• Sedište i postavka mogu postati vrelli ako su duže vreme na suncu. Proverite da nisu suviše topli pre nego stavite dete da sedne.

• Uvek skinite dečje sedišta s bicikla prilikom prevoza bicikla na prtljžniku ili na ramu za bicikle na krovu automobila ili zadnjim vratima. Snažno strujanje vazduha može oštetiti ili otrgnuti dečje sedišta.

• Proverite da li sedišta ispravno funkcioniše nakon što je postavljeno.

• Proverite koji su zakoni i odredbe u vašoj zemlji na snazi koji se tiču prevoza dece u sedištu pričvršćenom zu bicikl.

## UNDERHÅLL

För att barnsitsen skall fungera bra och för att förhindra olyckor bör följande uppmärksammas:

- Kontrollera regelbundet barnsitsens fästnanordning på cykeln.
- Kontrollera också att alla delar fungerar korrekt. Använd ej barnsitsen om någon del är trasig. Skadade delar skall bytas ut.
- Rengör barnsitsen med tvål och vatten.

## SÄKERHETSINSTRUKTIONEROCH VARNINGAR

- Cyklisten måste vara åtminstone 16 år;
- Barnsitsen är bara lämplig för transport av barn som väger högst 15 kg och är upp till tre år gamla. Kontrollera barnets vikt innan barnsitsen används. Barnsitsen får inte under några omständigheter användas för att skjutsa barn som väger mer än den angivna maxvikten.
- Kör inte ett barn som är mindre än 9 månader gammalt i denna barnstol. För att vara passagerare, måste barnet kunna sitta upp rakt med huvudet upprätt, medan det bär cykelhjälmen. En läkare bör tillfrågas om barnets växande är tveksamt.
- När styrvinkeln till båda sidor är reducerad till mindre än 45 ° skall styrhandtagen bytas.
- Kontrollera att cykelns alla delar fungerar korrekt med barnstolen monterad.
- Installera ej denna barnstol på en racercykel (bockstyre).
- Spänn fast barnet på barnstolen och se till att alla säkerhetsbälten och remmar är ordentligt åtdragna, men utan att det blir obekvämt för barnet;
- Försäkra dig om att stolen förblir något lutad bakåt och inte framåt, för att undvika att barnet glider
- Barnstolen får aldrig användas innan säkerhetsbältet har justerats.

**VARNING:** Använd alltid extrafästen

- Låt inte någon del av barnets kropp eller beklädnad, kosknören, barnstolsbälte etc. komma i kontakt med rörliga delar på cykeln, då detta kan skada barnet eller orsaka olyckor.
- Användning av cykelskydd rekommenderas så barnet inte kan sätta fötter eller händer mellan ekrarna. Det är obligatoriskt att använda skydd under sadeln eller en fjädersadel. Så hindras barnet att röra tramparna och olyckor som orsakas av det kan undvikas.
- Kläd barnet med kläder lämpliga för väderleken, och använd en lämplig hjälm.
- Barn i säten måste vara varmare klädda än cykelförare och ska skyddas från regn.
- När barnstolen ej är i bruk, knäpp midjespännets säkerhetssele för att hindra remmarna från att dingla och komma i kontakt med någon rörlig del av cykeln som hjul, bromsar etc. eftersom detta kan utgöra en risk för cyklisten.

**VARNING:** Cykelsits som monterats framför föraren minskar cykelns styrförmåga.

**VARNING:** Sätt inte varor eller bagage i cykelsitsen.

**VARNING:** Ändra inte cykelsitsen.

• Om man transporterar annat gods, får inte godssets vikt överstiga cykelns bärförmåga. Övrigt gods måste transporteras bak på cykeln.

**VARNING:** Cykeln kan uppföra sig annorlunda med barn i cykelsitsen. Balans, styrförmåga och bromsförmåga kan påverkas negativt.

**VARNING:** Ställ aldrig ifrån dig cykeln med ett barn i cykelsitsen.

• Kontrollera regelbundet skruvarnas skick och byt dem vid behov.

**VARNING:** Använd inte cykelsitsen om någon del är trasig.

• Barnstolens läge måste justeras så att cyklisten inte vidrör stolen med fötterna i rörelse.

• Vikten av cyklisten och det medförda barnet får aldrig vara mer än den maximalt tillåtna lasten för cykeln. Kontrollera cykelns instruktionsmanual från leverantören, för att vara säker på att cykeln klarar av denna extra belastning.

• Du måste skydda eventuella vassa föremål på cykeln som barnet skulle kunna nå

• Sitsen och dynan kan bli heta om de lämnas länge i solen. Se till att de inte förvarmas innan barnet sätts i stolen.

• När cykeln transporteras på bagagehyllor eller cykelställ på biltak eller på bagagedörr, ta alltid av stolen. Vinddraget kan skada den eller slita av den från cykeln.

• Kontrollera att sitsen fungerar korrekt när den är monterad.

• Kontrollera de gällande lagarna och bestämmelserna i ditt land gällande att skjutsa barn i stolar som är monterade på cyklar.

**BAKIM**

Бebek koltуgunun iyi alıřtır durumda kalmayı ve kazaların lenmesi iin ařađıdaki hususları tavsiye ediyoruz:

- Mkemmel durumda olduđundan emin olmak iin koltуđun bisiklete sabitleme sistemini dzenli olarak kontrol edin.
- Dzgn řekilde alıřtıklarından emin olmak iin tm paraları kontrol edin. Paralardan herhangi biri hasar grmře koltуđu kullanmayın. Hasar grmř paralar deđiřtirilmelidir.
- Koltуđu sabun ve su ile temizleyin (ařındırıcı, rrttc veya toksik rnler kullanmayın).

**GVENLİK TALİMATLARI VE UYARILAR**

- Bisiklet srcs en az 16 yařında olmalıdır;
- Bu bebek koltуđu, maksimum rluđu 33.06 lbs / 15 kg olan ve 3 yařından byk olmayan ocukların tařınması iin uygundur. Koltуđu kullanmadan nce ocuđun ađırluđını kontrol etmeyi unutmayın. Bu koltuk hibir surette belirtilen ađırlık sınırını ařan ocukların tařınması iin kullanılmamalıdır.
- Bu bebek koltуđunda 9 aydan daha kk bir ocuđu tařımayın. ocuđun koltukta tařınabilmesi iin bir bisiklet kaskı takarken bařı dik olarak oturabilmesi gerekmektedir. ocuđun bymesi ile ilgili sorular halinde bir doktora deđiřtirilmelidir.
- Her iki tarafa dnř aısı 45°'den daha az olduđunda gidon tipini deđiřtirin.
- Bebek koltуđu takılı haldeyken bisikletin tm paralarının dođru alıřtıđını kontrol edin.
- Bu bebek koltуđunu bir yarıř bisikletine (dřk gidonlu) takmayın.
- ocuđu, btn emniyet kemeri ve kayıřların sađlam řekilde takılı fakat ocuđu rahatsız edecek kadar sıkı olmamasına dikkat ederek bebek koltуđuna bađlayın;
- ocuđun kaymasını nlemek iin koltуđun ne dođru deđil, arkaya dođru hafifce yatmıř olduđundan emin olun
- Bebek koltуđu, emniyet kemeri ayarlanmadan asla kullanılmamalıdır.
- **UYARI:** İlav emniyet cihazları daima sabitlenmelidir.
- ocuđun vcudunun veya elbiselerinin, ayakkabı bađcıklarının, bebek koltуđu kemerlerinin, vs., bisikletin hareketli paraları ile temas etmesine izin vermayın, nk bu durum ocuđu zarar verebilir ve kazalara neden olabilir.
- ocuđun ayaklarını veya ellerini tekerlek parmakları arasına

sokmasını nlemek iin tekerlek koruyucu kullanılması nerilir. Selenin altında koruyucu kullanılması veya i yayları olan bir selenin kullanılması zorunludur. ocuđun frenleri engelleyemediđinden emin olun; bylece kazalar lenilebilir.

- ocuđu hava řartlarına uygun giydiren ve uygun bir kask kullanın.
- Koltuklardaki ocuklar, bisikletin srcsnden daha kalın bir řekilde giydirilmedi ve yađmurdan korunmalıdır.
- Bebek koltуđu kullanılmadıđı zaman, kayıřların sarkmasını ve bisikletin tekerlekler, frenler, vs. gibi hareketli paraları ile temas etmesini nlemek iin emniyet kemerinin bel tokasını takın, aksi takdirde bisiklet srcs tehlikeyle karřılařabilir.

**UYARI:** n koltuklar bisikletin manevra kabiliyetini azaltır.

**UYARI:** ocuk tařıyıcıya ek bagaj takmayın

**UYARI:** Koltukta modifikasyon yapmayın

- Ek bagaj tařıyorsanız, bagajın ađırluđı bisikletin tařıma kapasitesini ařmamalı ve bagaj bisikletin arkasında tařınmalıdır.

**UYARI:** Bisiklet, zellikle denge, ynlendirme ve frenle ilgili olarak koltukta ocuk bulunurken farklı řekilde alıřabilir

**UYARI:** Bisikleti ocuk koltukta tek bařınayken park etmeyin

• VVidaları dzenli olarak kontrol edin ve gerektiđinde deđiřtirin.

**UYARI:** Herhangi bir parası bozuksa koltуđu kullanmayın

- Bebek koltуđunun pozisyonu, bisiklet srcs hareket halindeyken ayakları bebek koltуđuna temas etmeyecek řekilde ayarlanmalıdır.

• Srcnn ve tařınan ocuđun ađırluđı asla bisiklet iin izin verilen maksimum ykten fazla olmamalıdır. Bisikletin bu ek yk destekleyeceđinden emin olmak iin bisiklet tedariksinin bisiklet talimat kılavuzuna bakın.

- Bisikletin, ocuđun ulařabileceđi mesafedeki tm keskin ve sivri paralarının stn rtmelisiniz

• Koltuk ve minder uzun sre gneř altında kalırsa ısınabilir. ocuđu koltуđa oturtmadan nce bunların ok sıcak olmadıđından emin olun.

- Bisikleti araba tavanı veya arka kapı zerindeki bagaj veya bisiklet askıları zerinde tařımadan nce ocuk koltуđunu bisikletten skn. Srtnme etkisi hasar verebilir veya bebek koltуđunu yerinden kopartabilir.

• Koltуđun monte edildiđinde dođru alıřtıđını kontrol edin.

- lkenizde, ocukların bisikletlere takılı koltuklarda tařınması ile ilgili yrrlkte olan kanun ve diđer mevzuatı kontrol edin.

**ОБСЛУГОВУВАННЯ**

З метою пїдтримування дитячого сидїння в гарному робочому станї та запобїганню його пошкодженню ми рекомендуємо наступне:

- Постїйно перевїряйте систему кріплення сидїння до велосипеду щодо її неуходженостї та слїдуйте за її бездоганним станом.
- Вїзуально перевїряйте всї деталї на їх належну працездатнїсть. Не використовуйте сидїння в разї пошкодження будь-яких його деталей. Пошкодженї деталї повиннї бути замїненї.
- Чистку сидїння виконуйте за допомогою води з милом (не дозволяється використовувати абразивнї, їдкї або токсичнї продукти).

**ІНСТРУКЦІ ЩОДО ДОТРИМАННЯ ТЕХНІКИ БЕЗПЕКИ**

- Велосипедист не може бути молодшим 16 рокїв.
- Це дитяче велокрісло призначене для дїтей з максимальною вагою 15 кг та віком до 3 рокїв. Перевїрте вагу вашої дитини перед використанням дитячого крісла. В жодному разї не слїд користуватися дитячим кріслом для перевезення дитини, вага якої перевищує наведене значення.
- Не перевозьте в цьому дитячому сидїнні дїтей, що не досягли віку 9 мїсїць. Щоб дитина могла бути пасажиром, вона повинна вповнено сидїти та тримати голову вертикально, оскїльки пїд час їзди є обов'язковим надягання велосипедного шолому. В разї сумнївїв вїдносно вїдповїдного розвитку дитини потрїбна консультація лїкаря.

• У випадку, коли кут повороту руля в кожну зї сторїн становить менше 45°, його слїд замїнити.

- Перевїряйте на належну функцїональнїсть всї частини велосипеду, на якому змонтовано дитяче сидїння.

• Неможна встановлювати дитяче сидїння на гоночнї велосипеди (з низьким рулем).

• Безпека дитини в дитячому сидїнні забезпечується надїйним затягуванням всїх паскїв, але не настїльки тугим, щоб спричиняти дискомфорт дитинї.

• Переконайтеся в тому, що сидїння має невеликий нахил назад, а не навпаки, оскїльки це запобїгає висковзуванню дитини.

• Не є припустимим використання дитячого сидїння до виконання регулювання паскїв безпеки.

**УВАГА!** Додатнїельнїе приспособлення за безопасност трябва винаги да бїдат поставени.

- Не є припустимим контакт рухомих частин велосипеду з будь-якими частинами тіла дитини або її одягу, шнурками, пасками дитячого сидїння і так далї, оскїльки це може спричинити шкodu дитинї або призвести до нещасного випадку.

• Рекомендується використовувати щиток для колеса, щоб запобїгти попаданню рук чи нїг дитини мїж спицями. Використання щитка нижче сїдла або використання сїдла з внутрїшнїми пружинами є обов'язковим. Переконайтеся, що дитина не зможе завдати використанням гальм і спричинити таким чином аварїю.

- Дитина повинна бути одягнена вїдповїдно погодї, також необхїднею умовою є використання захисного шолому.

- Діти, що знаходяться в сидіннях, мають бути захищені від дощу та одягнені тепліше ніж водії велосипедів.
- При відсутності в сидінні дитини паски безпеки повинні бути підібрані та затягнуті в пряжки з метою запобігання їх звисанню та безпосередньому попаданню в рухомі частини велосипеда, такі як колеса, гальма і так далі, тому що це уявляє небезпеку для велосипедиста.

**УВАГА!** Передні сидіння зменшують маневреність велосипеда.  
**УВАГА!** Не прикріплюйте додаткового багажу до дитячого крісла.

**УВАГА!** Не вивозіть сидіння.

• Якщо ви перевозите додатковий вантаж, його вага не повинна перевищувати вантажопідйомність велосипеда, а перевозити його слід на задній частині велосипеда.

**УВАГА!** Велосипед із дитиною в кріслі може вести себе інакше, особливо це стосується балансування, кермування управління і гальмування.

**УВАГА!** Ніколи не залишайте без нагляду запаркований велосипед із дитиною в кріслі.

• Регулярно перевіряйте гвинти й у разі необхідності замінійте.

**УВАГА!** Не користуйтеся кріслом, якщо будь-яка його деталь пошкоджена.

- Положення дитячого сидіння повинне бути відрегульовано таким чином, щоб велосипедист під час руху не торкався його ногами.
- Вага велосипедиста та дитини, котру він везе, не може бути більшою ніж максимально передбачена для цього велосипеда. Зверніться до керівництва з експлуатації та переконайтесь в здатності велосипеда витримати додаткову вагу.
- Ви повинні виключити будь-яку можливість того, що дитина зможе дотягнутися з сидіння до загострених або виступаючих частин велосипеда.
- Під час тривалого перебування на сонці сидіння та прокладка можуть сильно нагріватися. За таких обставин, перш ніж посадити дитину в сидіння, треба переконатися, що воно не дуже гаряче.
- Під час транспортування велосипеда в багажнику автомобіля або в навісному багажнику на його даху або задній двері, дитяче сидіння потрібно демонтувати з велосипеда.
- Після монтажу сидіння на велосипед переконайтесь в тому, що воно справно функціонує.
- Перевірте, чи не забороняє законодавство Вашої країни та Правила руху транспортування дітей в дитячих сидіннях, що встановлені на велосипедах.

## 维护

下列建议有助于预防意外事故并使儿童座椅处于最佳工作状态:

- 建议定期检查座椅的固定系统, 确保其处于完美工作状态
- 仔细检查所有部件以确保其正常工作不使用时有任何已损坏部件。使用座椅前必须更换已经损坏的部件
- 清洗座椅时仅使用肥皂和水。磨损性、腐蚀性或有毒性的产品可能会损坏座椅

## 安全说明和警告

- 骑车携带儿童者必须超过 16 岁
- 此座椅仅适于乘坐最重为 15 公斤, 年龄最大为 3 岁的儿童。使用座椅前一定要检测儿童的体重。在任何情况下都不能用座椅来携带超过体重上限的儿童
- 不能用座椅来携带小于 9 个月的儿童。只有能够在座椅上向上坐直并竖直抬头, 同时佩戴头盔的儿童才能安全乘坐此座椅
- 如果自行车向每一边的转向角小于 45°, 则更要改手把类型
- 检查安装儿童座椅后自行车各部件是否工作良好
- 请不要在比赛用自行车 (手把下弯) 上安装此座椅
- 将孩子安全固定到座椅上, 确保所有安全带和系带都已扣紧, 但不能紧得让孩子有不快感
- 确保座椅保持稍后仰的位置, 而不得前倾, 以防止孩子在座椅上滑动

• 在每次使用前一定要确保调整好安全带

**警告:** 务必紧固附加的安全装置

- 附加安全装置须始终处于扣紧状态
- 不得让孩子的身体或衣服、鞋带、座椅安全带等的任何部分接触自行车的活动部件, 因为这会给孩子造成伤害或导致意外事故
- 建议配备车轮防护装置防止儿童的脚或手绞入辐条间。必须在车座下配用防护装置或配用带内簧的车座。确保儿童坐在座椅上时不会妨碍正常刹车, 从而防止意外事故。随着儿童的逐步长大必须对这些调整状态进行相应修正
- 根据天气情况给孩子穿上适当的衣服并佩戴合适的头盔
- 座椅上的孩子比自行车骑手更需要穿着保暖的衣服, 并应保护他不受雨淋
- 儿童座椅不用时, 要扣紧安全器具的腰扣以防止系带摇晃或与自行车的活动部件 (如车轮、车闸) 碰触, 这可能会给骑车者造成意外

**警告:** 配用前座会妨碍自行车的骑行灵活性

**警告:** 不要在儿童座椅上加装行李

**警告:** 不要对座椅进行改装

• 如果额外携带行李, 其重量不得超过自行车的额定载重并且必须放在自行车的后方。

**警告:** 有儿童坐在座椅中时, 自行车掌控起来可能会与平时有所不同, 特别是在平衡、转弯和刹车时

**警告:** 何时都不要停放自行车时让儿童留在座椅上而无人看管

• 定期检查螺钉并在必要时进行更换

**警告:** 儿童座椅有任何部件损坏时都不得使用

• 必须对儿童座椅的安装位置进行调整, 使骑车者在骑车时不会碰到座椅的任何部位

• 骑车者和儿童的总重量绝对不能超过自行车的最大承载重量。查阅自行车供应商提供的自行车说明书以确保自行车能否支撑额外载荷。

• 必须将所有孩子可触及的锋利或尖锐物遮盖好。

• 如长期曝晒在日光下, 座椅及坐垫会变热。确保座椅和坐垫不会太热后再将孩子放入座椅。

• 在汽车车顶或后的行李架或自行车架上运送自行车时, 一定要将孩子从自行车上抱下。将其从座椅上拖下或扯下都可能会使其受到伤害。

• 安装时要检查座椅是否工作良好。

• 要注意所在国家或地区关于在自行车上安装儿童座椅携带儿童的现行法规。



**Polisport**<sup>®</sup>

polisport@polisport.com | [www.polisport.com](http://www.polisport.com)  
Polisport Plásticos, S.A. | Avenida Ferreira de Castro  
818 Fontanheira | 3720-024 Carregosa | Portugal



MADE IN PORTUGAL | MAN0048.3